

Honeywell

HU

Páramentesítő Használati utasítás

Használatbavétel előtt olvassa el a használati utasítást és őrizze azt meg

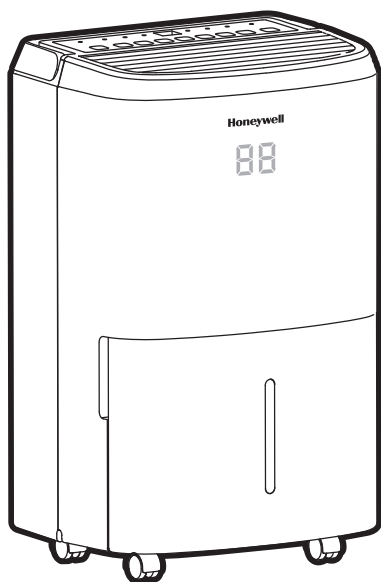

Modell:

TP-SMALL

Köszönjük, hogy megvásárolta Honeywell Páramentesítő termékünket. Ez a használati utasítás azért készült, hogy hasznos információt nyújtson Önnek a termék üzembe helyezésével, üzemeltetésével, karbantartásával és az esetlegesen felmerülő hibák elhárításával kapcsolatban.

BIZTONSÁGI ELŐÍRÁSOK

FIGYELMEZTETÉS - HASZNÁLATBAVÉTEL ELŐTT OLVASSA EL A HASZNÁLATI UTASÍTÁST ÉS ŐRIZZE AZT MEG.

Az elektromos termékek használata veszélyeket idézhet elő, többek között, de nem kizárólag sérülésveszélyt, tűz- és áramütésveszélyt. Ezen utasítások figyelmen kívül hagyása károsíthatja és/vagy ronthatja azoknak működését és érvényteleníti a jótállást. Ha bármilyen ellentmondás fennáll ennek az anyagnak az angol és egyéb más nyelvű verzió tartalma között, az angol verzió az irányadó.

Elektromos készülékek használatakor az alapvető óvintézkedéseket mindig be kell tartani:

- NE érintse meg a páramentesítőt vagy az elektromos csatlakozót vizes kézzel!
- Ellenőrizze a háztartási feszültséget és bizonyosodjon meg róla, hogy az paszszol a készülék leírásához!
- Üzemeltetés előtt távolítsa az összes csomagolóanyagot és bizonyosodjon meg róla, hogy a készülék nem sérült sehol szállítás közben!
- NE üzemeltesse a terméket, ha annak kábele vagy dugója sérült!
- NE használjon hosszabbítót ezzel a termékkel!
- NE vezesse el a hálózati csatlakozókábelt szőnyeg alatt, ne takarja le szőnyeggel. Tartsa távol olyan helyektől, ahol megbotolhat benne!
- Mindig húzza ki a hálózati csatlakozókábelt, mielőtt kiüríti a víztartályt.
- A tartályban összegyűlt vizet ki kell önteni. A vizet nem szabad meginni.
- Mindig húzza ki a hálózati csatlakozókábelt és öntse ki a vizet a víztartályból tisztítás, szervizelés vagy a készülék áthelyezése előtt.
- A hálózati csatlakozókábelt mindig a dugó végénél fogva húzza ki az elektromos csatlakozóból, soha ne húzza a kábelt.
- Ez a készülék háztartási használatra készült, más célra nem használható.
- Ne használja a terméket olyan helyeken, ahol benzin, festék vagy egyéb gyúlékony tárgyak vannak használatban vagy tárolva.
- Ezt a páramentesítőt beltéri, lakossági használatra tervezték. Nem szabad kereskedelmi vagy ipari célokra használni.
- NE próbálja meg szétszerelni vagy állítani a páramentesítő elektromos vagy mechanikus funkcióit, mert veszélyes lehet és a garancia megszűnését vonhatja maga után.
- NE takarja le a készülék levegő kivezető nyílásait, mert a készülék meghibásodását okozhatja.
- NE illesszen be vagy engedjen bejutni semmilyen tárgyat a szellőző vagy kivezető nyílásokba, mert az kárt tehet a termékben és áramütést vagy tüzet okozhat.

- Ha a hálózati csatlakozóvezeték megsérül, akkor a cserét kizárólag a gyártó, annak javító szolgáltatója vagy hasonlóan szakképzett személy végezheti el!
- Ne engedjen gyerekeket játszani a készülékkel, annak csomagolásával vagy a tartozék műanyag zacskóval.
- Ha a készülék megsérült vagy hibásan működik, ne üzemeltesse tovább. Húzza ki a készüléket az elektromos aljzataból. Nézze meg a hibaelhárítás résznél leírtakat és vegye fel a kapcsolatot az ügyfélszolgálatlal.
- Mindig sík felületre tegye a páramentesítőt.
- Soha ne helyezze üzembe a készüléket fürdőkád vagy bármilyen víztartály mellett.
- Használaton kívül tárolja száraz helyen a készüléket, közvetlen napfénytől távol.
- Ezt a készüléket és csomagolóanyagát azok a személyek (beleértve a gyerekeket és az időseket), akik csökkent fizikai, érzékelési vagy szellemi képességekkel rendelkeznek, vagy akiknek a tapasztalata és a tudása hiányzik, csak abban az esetben használhatják, ha az felügyelet mellett történik, vagy a készülék használatára vonatkozó útmutatást kapnak, és megértik a felelőtlen használatból eredő veszélyeket.
- Mindig a felső fogantyút fogja meg és tartsa a készüléket függőlegesen a szobák közötti mozgatás közben - NE döntse a terméket oldalra vagy fejjel lefelé.
- Ha a páramentesítőt oldalára döntve szállították, állítsa függőleges pozícióba újra, és várjon legalább 4 órát használat előtt.
- **FIGYELMEZTETÉS:** A tűz és áramütés kockázatának csökkentéséhez ne használja a készüléket félvezető típusú teljesítményszabályozóval!



A hulladékká vált berendezést elkülönítetten gyűjtse, ne dobja a háztartási hulladékba, mert az a környezetre vagy az emberi egészségre veszélyes összetevőket is tartalmazhat! A használt vagy hulladékká vált berendezés térítésmentesen átadható a forgalmazás helyén, illetve valamennyi forgalmazónál, amely a berendezéssel jellegében és funkciójában azonos berendezést értékesít. Elhelyezheti elektronikai hulladék átvételére szakosodott hulladékgyűjtő helyen is. Ezzel Ön védi a környezetet, embertársai és a saját egészségét. Kérdés esetén keresse a helyi hulladékkezelő szervezetet. A vonatkozó jogszabályban előírt, a gyártóra vonatkozó feladatokat vállaljuk, az azokkal kapcsolatban felmerülő költségeket viseljük. Tájékoztatás a hulladékkezelésről:

www.somogyi.hu





Áramütésveszély!

Tilos a készülék vagy tartozékainak szétszerelése, átalakítása! Bármely rész megsérülése esetén azonnal áramtalanítsa és forduljon szakemberhez.

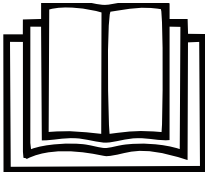

Ha a hálózati csatlakozóvezeték megsérül, akkor a cserét kizárólag a gyártó, annak javító szolgáltatója vagy hasonlóan szakképzett személy végezheti el!

TP-COMPACT-WK - R290

SZIMBÓLUM	JEGYZET	MAGYARÁZAT
 <p>Vigyázat, tűzveszélyes, R290</p>	<p>FIGYELMEZTETÉS</p>	<p>Ez a szimbólum azt jelöli, hogy ez a készülék gyúlékony hűtőközeget használ. Ha a hűtőközeg szivárog és külső gyújtóforrásnak van kitéve, akkor tűzveszély áll fenn.</p>
	<p>VIGYÁZAT</p>	<p>Ez a szimbólum azt jelöli, hogy a használati utasítást figyelmesen el kell olvasni.</p>
	<p>VIGYÁZAT</p>	<p>Ez a szimbólum azt jelöli, hogy szervizelést végző személynek körültekintően kell bánnia a készülékkel, a használati utasításban leírtaknak megfelelően.</p>
	<p>VIGYÁZAT</p>	<p>Ez a szimbólum azt jelöli, hogy talál vonatkozó információt a használati utasításban.</p>

Kiegészítő figyelmeztetések az R290 hűtőközeggel rendelkező készülékekre.

- Olvassa el figyelmesen az utasítást használatbavétel előtt.
- Leolvasztáskor és tisztításkor, kizárólag a gyártó által előírt módszert alkalmazza.
- Ne helyezze a készüléket olyan szobába, ahol gyújtóforrások vannak. (pl. nyílt lángforrás, gázkészülékek vagy üzemben lévő elektromos fűtőtest).
- Ne szűrje meg, ne égesse meg.
- Ne lyukassza ki a hűtőközeg-kör egyik részét sem.
- A hűtőközeg gáza szagtalan lehet.
- A készüléket üzembe helyezni, használni és tárolni 13 m²-nél nagyobb helyiségben lehetséges.
- A lehetséges hűtőközeg-szivárgások felhalmozódása szellőztetés nélküli szobában tűzhez vagy robbanáshoz vezethet, a hűtőközegnek nem szabad érintkeznie elektromos fűtőtestekkel, tűzhelyekkel és egyéb gyújtóforrásokkal.
- A készüléket olyan módon kell tárolni, hogy az megakadályozza a mechanikai sérüléseket.
- Kizárólag akkreditált szervezet által felhatalmazott, kompetensnek minősített magánszemélyek dolgozhatnak a hűtőközeggel az ipari jogszabályoknak megfelelően.
- Az R290-es hűtőközeg gáz megfelel az európai környezeti előírásoknak.
- Ez a készülék tartalmaz bizonyos gramm mennyiségű R290 hűtőközeg gázt. (A pontos mennyiséget a termékcímkén olvashatja.) A maximális hűtőközeg töltési mennyiség kb. 0.12 kg.



A javítást a gyártó ajánlásai alapján kell elvégezni. A karbantartást és a javítást, amely más képzett személyzet segítségét igényli, a tűzveszélyes hűtőközeg használatakor szakértők felügyelete mellett kell végezni.

HOGYAN MŰKÖDIK A PÁRAMENTESÍTŐ

Amikor a páramentesítő fel van kapcsolva, a ventilátor a párás levegőt a páramentesítőbe fújja, ahol az áthalad a páramentesítő tekercseken a készülék belsejében. Ezek a tekercsek kondenzálják a levegő nedvességét és összegyűjtik a víztartályba. Ezt követően a páramentesítő száraz levegőt fúj ki. A levegő kiáramlik a páramentesítő szellőzőnyílásain át a szobába száraz, meleg levegő formájában.

FONTOS: A páramentesítőt 7°C és 35°C közötti használatra tervezték. A páramentesítő teljesítményét jelentős mértékben csökkentheti, ha a hőmérséklet ezen a tartományon kívül esik.

LOKÁCIÓ KIVÁLASZTÁSA - FONTOS

- A páramentesítő használatbavétele előtt helyezze a készüléket **FÜGGŐLEGES** helyzetbe legalább 1 órával használat előtt, hogy a hűtőközeg stabilizálódhasson. Ha a készüléket oldalára döntve szállították, állítsa függőleges pozícióba újra, és várjon legalább 4 órát használat előtt.
- Az optimális hatékonyság érdekében a páramentesítőt zárt térben kell üzemeltetni. Tartsa zárva az összes ajtót, ablakot és az egyéb kültéri bejáratokat, amelyek a szobába nyílnak.



LOKÁCIÓ KIVÁLASZTÁSA - FONTOS (FOLYTATÁS)

- Olyan helyre tegye a páramentesítőt, ahol a hőmérséklet nem fog 5°C alá csökkenni.
- Helyezze a páramentesítőt legalább 45 cm távolságra az egyéb tárgyaktól (pl. függönyök vagy bútor), amelyek zavarhatják a készülék hátuljából, a szellőzőnyílásokon kiáramló levegő útját.
- Mindig sík felületre tegye a páramentesítőt.

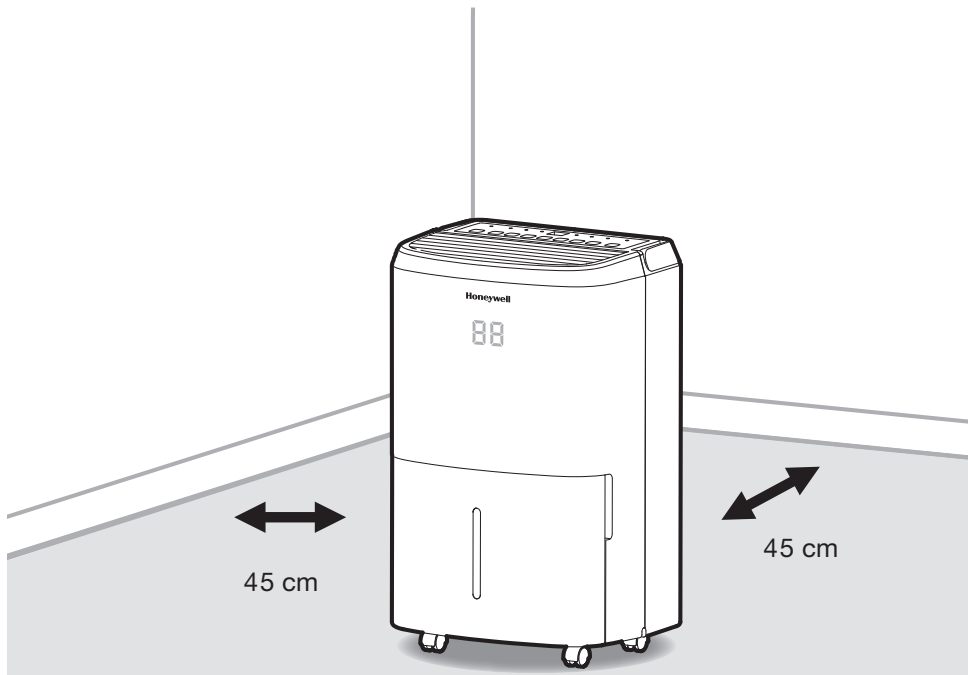

FONTOS: A páramentesítő hatékonyságát különböző tényezők befolyásolhatják. Az egyik tényező az a sebesség, amellyel az új, páras levegő belép a helyiségbe, valamint a páramentesítésre szoruló helyiségben keringő és onnan kilépő levegő mennyisége. Például, ha a pince ajtaja folyamatosan nyitva van, új, páras levegő beengedése esetén a helyiségbe a páramentesítés tovább fog tartani, mintha az ajtó be lett volna csukva. Ha a páramentesítő olyan helyiségben van, ahol öltözőszekrények vagy kabinok vannak, akkor az öltözőszekrények vagy kabinok belsejének szárítására nincs/csekély hatása van, kivéve, ha megfelelő légáramlás történik ezeken területeken belül és kívül. Ezen terek páramentesítéséhez nyissa ki a tárolóajtót vagy a szekrény ajtaját, hogy a levegő keringhessen. Előfordulhat, hogy nagyobb, zárt területeken üzembe kell helyezni egy második páramentesítőt is.

A PÁRAMENTESÍTŐ KICSOMAGOLÁSA

Ezt a páramentesítőt színes vagy átlátszó szalaggal csomagolják, hogy egyes alkatrészeket rögzítsenek a szállításhoz. Távolítsa el a színes vagy átlátszó csomagoló szalagot a készülékről.

1. Óvatosan válassza le a víztartályt a páramentesítőről.
2. Távolítsa el a fröccsenésvédőt a víztartály felső részéről.
3. Távolítsa el a csatlakozódugót, a leeresztő tömlőt és az egyéb kiegészítőket, amelyek a páramentesítő tartályának belsejében találhatóak.
4. Ha minden tartozékot eltávolított, illessze vissza a víztartályt. Bizonyosodjon meg róla, hogy a tartály megfelelő pozícióban van.

Van egy úszó a víztartályban, amely érzékeli a vízszintet, hogy a páramentesítést automatikusan le tudja állítani, ha a víztartály megtelt. Bizonyosodjon meg róla, hogy az úszó a víztartályban megfelelő pozícióban, a víztartály felső részével vízszintesen helyezkedik el.

NE TÁVOLÍTSA EL AZ ÚSZÓT.

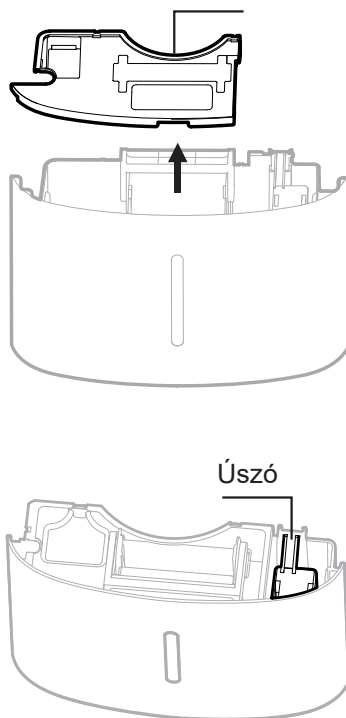

RÉSZEK MEGNEVEZÉSE

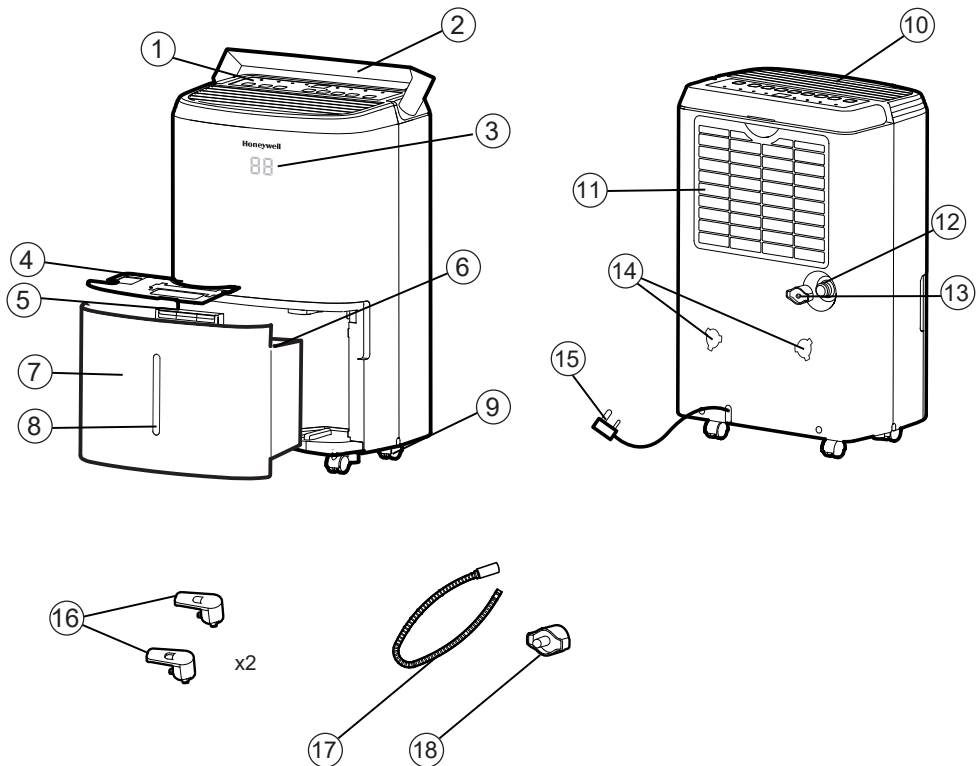

1. Irányítópanel
2. Fogantyú
3. LED kijelző
4. Fröccsenésvédő
5. Víztartály fogantyúja
6. Hab úszó
7. Víztartály
8. Vízszint jelző
9. Görgők

10. Páramentesített levegő elszívó szel-
lőzőnyílás
11. Mosható rács és por szűrő
12. Folyamatos lefolyó kimenet
13. Folyamatos leeresztő kupak
14. Rögzítő lyukak huzalcsévlőkhöz
15. Tápkábel és csatlakozó
16. Kábeltkercek
17. Folyamatos vízvezetető cső
18. Folyamatos vízleeresztő kupak

A KÁBELCSÉVÉLŐ FELSZERELÉSE

Ha eltávolította a kábelcsévéelő kiegészítőket a víztartályból, akkor kövess az következő utasításokat.

1. lépés: Illessze a kábelcsévéelő darabokat a rögzítő lyukakba.

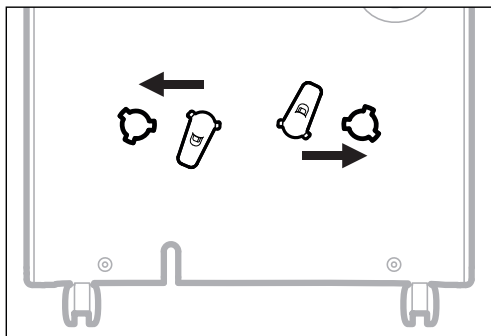

2. lépés: Forgassa az óramutató járásának megfelelő irányba 45 fokot.

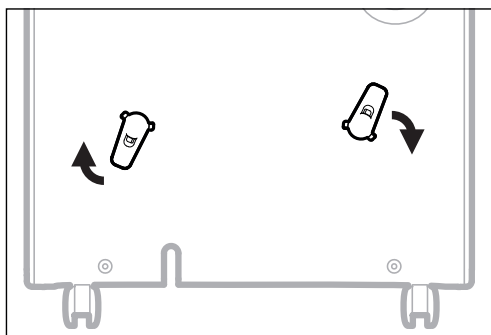

3. lépés: Ha „klikk” hangot hall, akkor a kábelcsévéelő használatra kész.

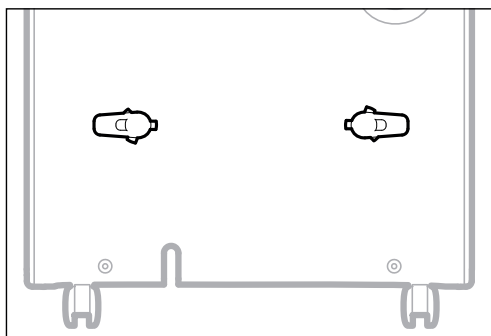

VEGYE FIGYELEMBE: Ha a kábelcsévéelő felszerelése egyszer befejeződött, akkor azt nem lehet eltávolítani. A felszerelése végleges.

IRÁNYÍTÓPANEL

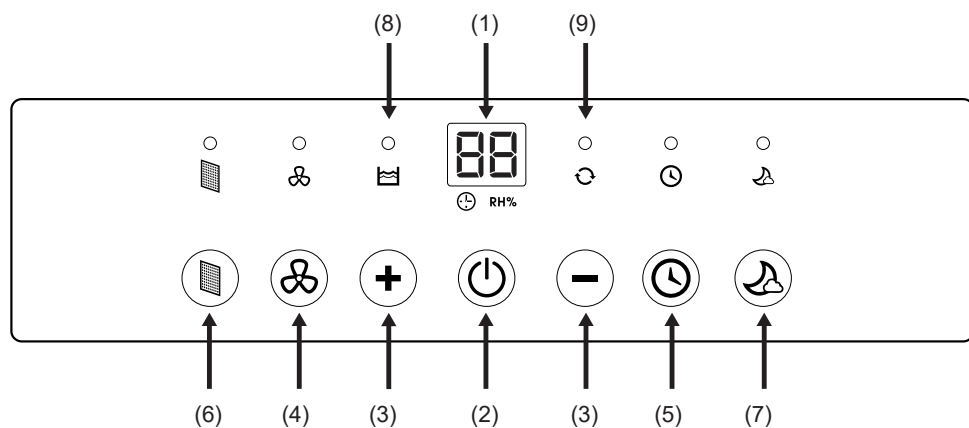

1. Kijelző
2. Be-, illetve kikapcsolás
3. Páratartalom/Időzőtő beállítása
4. Ventilátor sebességszabályozó
5. Időzőtő vezérlés
6. Szűrő riasztás
7. Alvó mód
8. Víztartály tele visszajelző
9. Folyamatos üzemelés visszajelzés

FUNKCIÓ GOMBOK

BE-, ILLETVE KIKAPCSOLÁS

Nyomja meg a  gombot a páratlanító fel- és lekapcsolásához.

PÁRATARTALOM-SZABÁLYOZÁSI BEÁLLÍTÁSOK





RH%

A készülék bekapcsolásakor a páratartalom kijelző mutatja az aktuális páratartalom százalékát. Nyomja meg a + vagy a - gombot az Ön által preferált páratartalom kiválasztásához. A páratartalom 5%-os lépésközökkel állítható a + vagy a - gomb nyomogatásával. Az állítható Relatív Páratartalom (RH) tartomány 30% RH és 90% RH közötti. Tíz másodperccel a kívánt páratartalom beállítása után a kijelző visszakapcsol az aktuális páratartalom kijelzéséhez.



Javasolt beállítások: Ajánlott a készüléket 30%-os páraszinten üzemeltetni nagy ventilátor sebesség mellett 2-3 napig, ameddig a nyirkosság meg nem szűnik. Néhány nap elteltével, amikor a relatív páratartalom jelentősen kellemesebb szintre csökkent, nyomja meg a + vagy a - gombot magasabb RH% kiválasztásához, ami ezután kellemes páraszintet tart fenn. Az ajánlott egészséges páraszint 40% és 50% közötti.

VEGYE FIGYELEMBE: A pára szenzor érzékeli az aktuális páratartalmat a környező területen. Normális pár százalékos eltérés a szenzor páratartalom-érzékenységéből adódóan.

FOLYAMATOS MÓD

A folyamatos mód aktiválásához nyomja meg a - gombot a kijelzőn, amíg  megjelenik. A  jelzőfény világít. A készülék folyamatosan üzemelni fog.

TELE VÍZTARTÁLY RIASZTÁS

Amikor a víztartály tele van, az  indikátor világít. A készülék 3 másodpercig sípol. A kompresszor kikapcsol, a ventilátor megáll pár percre. A  jelzőfény kapcsolásához ürítse ki a víztartályt és amikor visszahelyezi azt, bizonyosodjon meg róla, hogy a tartály megfelelően rögzítve van a helyére.

FONTOS: Ne helyezze a víztartályt a padlóra, ha az tele van, mivel a tartály felbilleghet.



FUNKCIÓ GOMBOK (FOLYTATÁS)

IDŐZÍTŐ SZABÁLYOZÓ



A páramentesítőt be lehet úgy állítani, hogy automatikusan be- vagy kikapcsoljon meghatározott időtartamra (0,5-24 órás intervallumon belül). Az időzítő óra kiválasztása a hőmérséklet kijelzőn megjelenik.

VEGYE FIGYELEMBE: Az időzítő vezérlés beállítása előtt bizonyosodjon meg róla, hogy a készülék tápellátása biztosított.

Auto kikapcsolás-időzítés:

Miközben a készülék üzemel, nyomja meg a  gombot, a  jelzőfény villog, nyomja meg a + vagy a - gombot a kikapcsolás előtti működési órák számának beállításához (0,5-24 óra). 5 másodperc elteltével további működés nélkül, az időzítő működni kezd, az időzítő  jelzőfény világít. Az időzítőt be kell állítani minden használat után.



Auto bekapcsolás-időzítés:

Amikor a készülék készenléti üzemmódban van, nyomja meg a  gombot, az időzítő  jelzőfény világít és a hőmérséklet kijelző villog. Nyomja meg a + vagy a - gombot a bekapcsolás órájának beállításához (0,5-24 óra). 5 másodpercen belül, további működés nélkül az időzítő működni kezd. A korábbi ventilátor sebesség és párafokozat-beállítás megmarad. A készülék bekapcsol és tovább üzemel, amíg a víztartály tele van vagy ki nem kapcsolja manuálisan. Az időzítőt újra be kell állítani minden használat után.

VEGYE FIGYELEMBE: Az időzítő beállításainak törléséhez nyomja meg a  gombot újra, és az időzítő visszajelző fénye kialszik.

VEGYE FIGYELEMBE: A tápellátás visszajelző fény világít, ez azt jelenti, hogy a készülék készenléti üzemmódban van.

VENTILÁTOR SEBESSÉG-SZABÁLYOZÁS

Két ventilátor-sebesség elérhető: Magas és Alacsony. Amikor a  jelzőfény világít, akkor a készülék Magas fokozaton üzemel. Amikor a  jelzőfény nem világít, de a készülék üzemel, akkor a készülék Alacsony fokozaton üzemel.



SZŰRŐ RIASZTÁS

Amikor a szűrő riasztás fényjelzés lámpa világít, akkor elérkezett a szűrő tisztítás ideje. Kapcsolja ki a készüléket és óvatosan távolítsa el a szűrőt a készülékből, tisztítsa meg. Illessze vissza a szűrőt és kapcsolja be a készüléket.

A szűrő riasztás lámpának nem szabadna világítani addig, ameddig a szűrő ismételt tisztítása nem szükséges. A szűrő tisztítás gyakorisága függ a szoba környezeti feltételeitől. Néhány szobában gyakrabban válhat szükségessé csere, mint más szobákban.

FUNKCIÓ GOMBOK (FOLYTATÁS)

ALVÓ MÓD

A LED kijelző fényereje csökken, amikor a készülék alvó módban üzemel. Nyomja meg a  gombot az alvó mód aktiválásához. Amikor az alvó mód aktív, akkor a  jelzőfény világít. Rendelkezésre áll egy egyperces ablakperiódus, amikor elvégezheti a beállításokat, például páratartalom vagy ventilátor sebesség. Az egy perc letelte után a felső kijelző elsötétül, kivéve a  jelzőfényt. Nyomja meg bármelyik gombot az alvó mód deaktiválásához.

AUTO ÚJRAINDÍTÁS FUNKCIÓ

A készülék auto újraindítás funkcióval ellátott. Áramkimaradáskor a páramentesítő automatikusan visszaáll az áramkimaradás előtti beállításokra.

AUTOMATIKUS OLVASZTÁS

Jég rakódhat le a készülék belső tekercsein. Ha jég rakódott le, akkor a belső kompresszor lekapcsol és a ventilátor tovább üzemel, ameddig a jég meg nem olvad. Ha már lefagytak és kiolvadtak a belső tekercsek, akkor a kompresszor és a ventilátor automatikusan újraindul és a páramentesítő újra üzemel.

VÍZELVEZETÉS



FIGYELEM: Mindig engedje le és öntse ki a páramentesítés során összegyűlt vizet. A víz nem tiszta és meginni tilos.

1. A víztartályban összegyűlt víz elvezetése

A kondenzált vizet közvetlenül a víztartályba lehet gyűjteni. Amikor a víztartály megtelik, a páramentesítő automatikusan kikapcsol és a  visszajelző felvillan az irányítópanelen, majd sípoló hangot ad ki.

FONTOS: Ne mozgassa a páramentesítőt, amikor a víztartály tele van, mert nehéz lehet és a víz kifolyhat.

1.1 A víztartály a páramentesítő frontoldalán található. Óvatosan húzza ki a víztartályt.

1.2 Vigye a víztartályt egy vízcsaphoz kiüríteni.

1.3 Illessze vissza a víztartályt a páramentesítő frontoldalára. Kérjük, bizonyosodjon meg róla, hogy a víztartály megfelelően visszakerült a helyére. A biztonsági funkció megakadályozza, hogy a tartály bármilyen elcsúszása esetén a készülék be tudjon kapcsolni.

FONTOS: A víztartály nem megfelelő pozicionálása a készülék működését szünetelteti, a figyelmeztető fény a páramentesítő tetején világít, majd a készülék sípoló hangot ad ki, ameddig a víztartály megfelelően a helyére nem kerül.

VEGYE FIGYELEMBE: Van egy úszó a víztartályban, amely érzékeli a vízszintet, hogy a páramentesítést automatikusan le tudja állítani, ha a víztartály megtelt. Bizonyosodjon meg róla, hogy az úszó a víztartályban megfelelő pozícióban, a víztartály felső részével vízszintesen helyezkedik el.

NE TÁVOLÍTSA EL AZ ÚSZÓT.

1.1

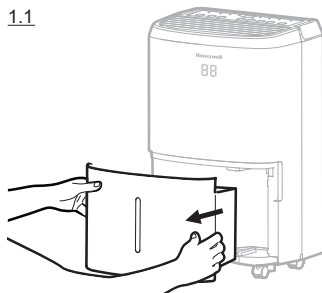

1.2

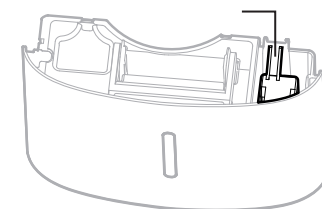
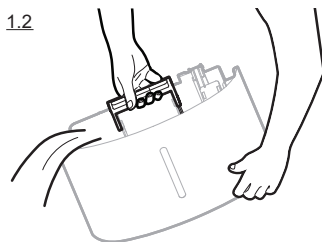

VÍZELVEZETÉS (FOLYTATÁS)

2. Folyamatos vízvezetés - Folytonos vízleeresztő cső használata

A folyamatos vízleeresztő cső tartozéka a készüléknek. A folytonos vízleeresztés funkció aktiválásához szüksége lesz egy megfelelő vízleeresztőre (pl. csap vagy padlóösszefolyó) a páramentesítő közelében. vízkiömlést okozva.

VEGYE FIGYELEMBE: A folyamatos vízleeresztő cső és a folyamatos vízleeresztő kupakot előkészítve kapja.

Folyamatos vízleeresztő cső (1 m)

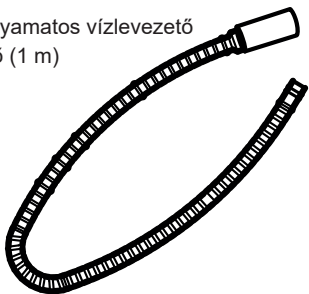

Folyamatos vízleeresztő kupak

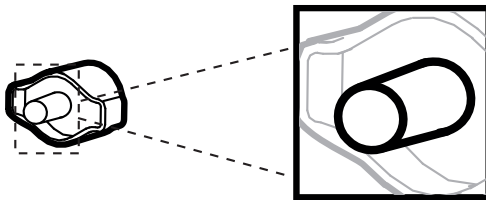

2.1 Illessze a folyamatos vízleeresztő csövet a készülék hátuljához. Tekerje le és távolítsa el a közvetlen leeresztő kupakot. Illessze oda és tekerje rá a folyamatos vízleeresztő csövet a közvetlen vízleeresztő kupakra.

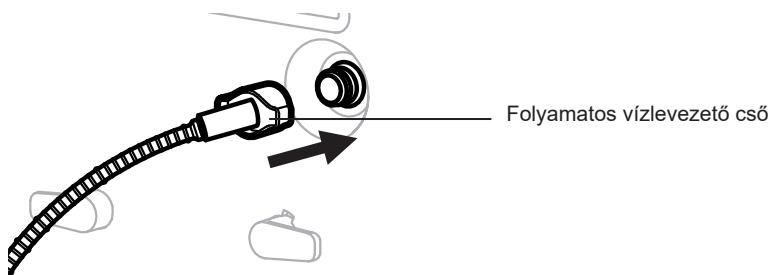
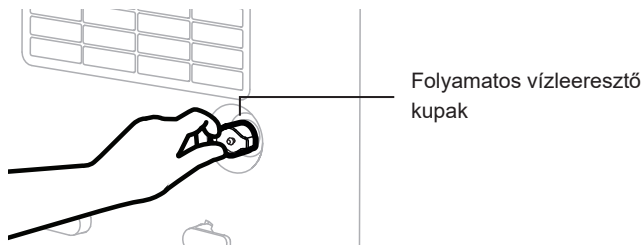

VÍZELVEZETÉS (FOLYTATÁS)

2.2 Ha szivárgás van, akkor a cső és a leeresztő kimenet nincsenek megfelelően csatlakoztatva. Szedje szét, szerelje össze és szorítsa meg újra.

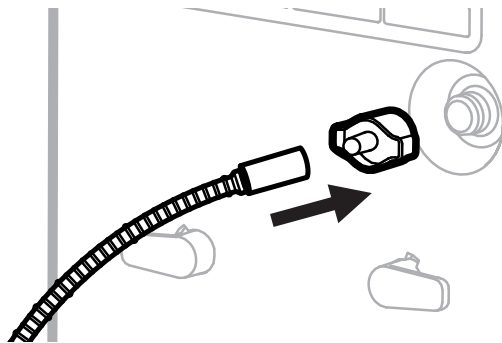

2.3 Illessze a folyamatos vízvezető cső másik végét a csaphoz vagy a csatornához. Bizonyosodjon meg róla, hogy a cső nem hajlott/görbült el, ami akadályozná a vízfolyást. Győződjön meg róla, hogy cső megfelelően a csatorna köré van rögzítve és nem fog a helyéről elmozdulni nemkívánatos vízkiömlést okozva.

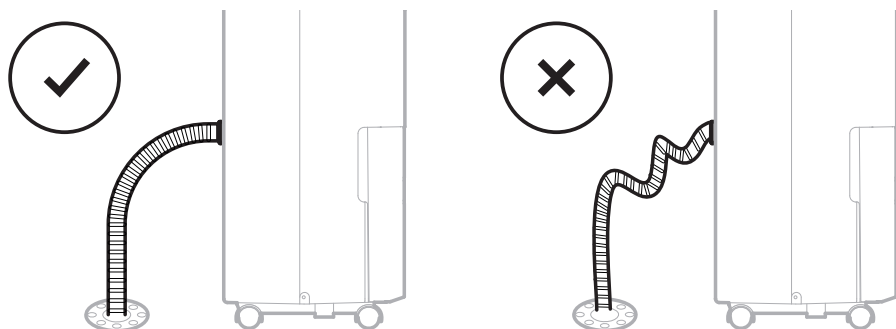

FONTOS: Bizonyosodjon meg róla, hogy a víz elfolyik a vízvezető csövön át, a csövet lefelé tartva hajlás/görbület nélkül.

FONTOS: Ha a készülék egyenetlen talajon van, vagy a folyamatos vízvezető cső nem megfelelően lett a helyére illesztve, akkor a víztartály feltelhet vízzel és a működés megállhat. Kérjük, ellenőrizze, hogy a talaj sík-e és illessze helyére újra a vízvezető csövet.

TISZTÍTÁS & KARBANTARTÁS

FIGYELMEZTETÉS: Mindig kapcsolja ki a készüléket és húzza ki az elektromos aljzattól a készülék tisztítása vagy karbantartása előtt.

A készülék karbantartása:

- Kapcsolja ki a készüléket, mielőtt kihúzza a tápellátásból.
- Puha ruhát használjon a készülék tisztításához.

A porszűrő karbantartása:

A porszűrő a készülék hátoldalán található. A porrészecskékkel eltömődött porszűrő csökkentheti a páramentesítő hatékonyságát. Az optimális páramentesítés érdekében ajánlott kéthetente tisztítani a porszűrőt.

1. Kapcsolja ki és húzza ki a páramentesítőt a elektromos aljzattól.
2. Óvatosan húzza ki a rácsot és a porszűrőt a páramentesítőből.
3. Öblítse a rácsot és a porszűrőt folyó víz alatt, vagy porszívózza ki a port porszívó segítségével.
4. A rács és a porszűrő tisztítása után, hagyja száradni hűvös, árnyékos helyen, majd óvatosan illessze vissza a készülékbe.

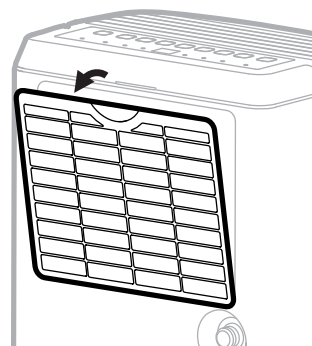

Szezon végi tárolás és karbantartás

A készüléket hosszabb ideig nem fogja használni:

- Kapcsolja ki a készüléket és húzza ki az elektromos csatlakozóaljzattól.
- Üritse ki a víztartályt, majd hagyja megszáradni. Ha a készülék csatlakoztatva van a folyamatos vízvezető csőre, akkor szét kell kapcsolni az elvezető csőtől.
- Távolítsa el a porszűrőt és tisztítsa meg vízzel. Hagyja a porszűrőt száradni és illessze vissza a készülék hátuljára.
- Bizonyosodjon meg róla, hogy a páramentesítő minden alkatrésze és kiegészítője száraz a tárolás előtt.
- Takarja le a készüléket ruhával/műanyag zacskóval tárolás előtt, hogy megvédje felületét a portól, esetleges megsérüléstől.
- Ajánlott a tápkábelt feltekerni és nem a padlón tárolni, hogy ne törhessen, ütödhessen meg.
- Tárolja a készüléket függőlegesen, száraz helyen, közvetlen napfénytől távol.

HIBAEHÁRÍTÁSI ÚTMUTATÓ

Az alábbi hibaelhárítási útmutató a leggyakoribb problémákkal foglalkozik. Ha a probléma továbbra is fennáll, hívja az ügyfélszolgálatot.

HIBAJELENSÉG	LEHETSÉGES OK	MEGOLDÁS
A páramentesítő nem indul	Nincs tápellátás.	Ellenőrizze a tápellátást.
	A tápkábel nem megfelelően van csatlakoztatva.	Húzza ki és csatlakoztassa vissza a tápkábelt.
	A víztartály nincs megfelelő pozícióban.	Helyezze a víztartályt megfelelően a készülékbe. A készülék addig nem üzemel, ameddig a víztartály megfelelően nincs rögzítve a helyére.
A készülék üzemel, de a páraszint nem csökken	A páraszint-beállítás túl magas.	Csökkentse a páraszint-beállítást.
	Egy ajtó vagy ablak nyitva van, friss nedvességet engedve a helyiségbe.	Bizonyosodjon meg róla, hogy minden kültérre nyíló ablak és ajtó szorosan zárva van.
	Vannak egyéb páraforrások is a helyiségben (pl. forrásban lévő víz)	Kapcsolja be a páramentesítőt, ha ilyen páraforrások nincsenek jelen.
	A szoba hőmérséklete túl alacsony.	A páramentesítőt 7°C és 35°C közti működésre tervezték. A páramentesítés mértéke jelentős mértékben csökken, ha a szobahőmérséklet meghaladja ezt a tartományt.
	A porszűrő piszkos/eltömődött.	Tisztítsa meg a porszűrőt.
	A levegő kimenet vagy bemenet eltömődött.	Távolítsa el az eltömődést.

HIBAEHÁRÍTÁSI ÚTMUTATÓ (FOLYTATÁS)

PROBLÉMA	LEHETSÉGES OK	MEGOLDÁS
A készülék üzemel, de a páraszint nem csökken	Rövid idő telt el ahhoz, hogy a páramentesítő páramentesítse a helyiséget.	Az első üzemebe helyezés után hagyja a készüléket 24 órán át üzemelni, hogy a kívánt szárazságot elérhesse.
A páramentesítő folyamatosan üzemel / nem áll le	A páramentesítendő helyiség túl nagy.	A páramentesítő kapacitása lehet, hogy nem elégséges a használat helyének páramentesítéséhez. Javasolt egy második páramentesítő üzembe helyezése nagy területen.
	Egy ajtó vagy ablak nyitva van, friss nedvességet engedve a helyiségbe.	Bizonyosodjon meg róla, hogy minden kültérre nyíló ablak és ajtó szorosan zárva van.
A víztartály tele  jelzőfény felvillan és a készülék sípol	A víztartály tele van.	Ürítse ki a víztartályt.
	A víztartály nincs megfelelő pozícióban.	Helyezze a víztartályt megfelelően a készülékbe. A készülék addig nem üzemel, ameddig a víztartály megfelelően nincs rögzítve a helyére.
A készülék hideg levegőt fúj ki a felső szellőzőnyíláson át	A felső légkivezető nyílás rendeltetése levegőt kibocsátani a helyiségbe.	A nyíláson kiáramló levegő hőmérséklete függ a szoba környezetétől és egyéb tényezőktől. Ingadozhat, ez normális jelenség. Nem igényel beavatkozást.
Jég tűnik fel a tekerceken	A páramentesítő a közelmúltban nem volt bekapcsolva, alacsony hőmérsékletű helyen van (általában 7°C alatti).	Ez normális jelenség. A jég egy órán belül eltűnik, vagy a páramentesítő felkacsolását követően.
A folyamatos elvezető csatlakoztatva van, de a vízkondenzáció nem folyik ki a csővön	Némelyik padlótípusnak egyenetlen lehet a felülete, ami befolyásolja a folyamatos vízlevezető funkciót.	A páramentesítő elejét emelje meg (1 cm - 2 cm) magasságra a padlótól. A vízkondenzáció a hátsó tömlőn folyik ki és nem a vödörbe.

HIBAE LHÁRÍTÁSI ÚTMUTATÓ (FOLYTATÁS)

PROBLÉMA	LEHETSÉGES OK	MEGOLDÁS
Víz a padlón	A tömlő túl laza lehet.	Ellenőrizze a csatlakozásokat a tömlő és a készülék lefolyó nyílása között. Lás sa: Folyamatos vízleengedés szekció.
	A víztartályt víz gyűjtésére használta, de a folyamatos ürítő tömlő még csatlakoztatva van.	Válassza le a tömlőt, ha a víztartályt víz gyűjtésére használja. Lás sa: Folyamatos vízleengedés szekció
Zaj	A ventilátor működik.	Működés közben a ventilátorból származó szél hangot adhat. Ez egy normális hang.

MŰSZAKI ADATOK

névleges feszültség	220 -240 V
frekvencia	50 Hz
standard teljesítmény	1,25 A, 270 W
névleges teljesítmény	1,5 A, 330 W
párátlanító kapacitás	24 L / 24 óra
hűtőgáz	R290, 0,12 kg
időzítő (be/ki)	24 óra
nettó tömege	14,8 kg
mérete	335 x 267 x 511 mm