

**instruction manual  
eredeti használati utasítás  
návod na použitie  
manual de utilizare  
uputstvo za upotrebu  
návod k použití  
uputa za uporabu**



**EN** - This product is suitable only for heating of well insulated spaces or for occasional use!  
**H** - A termék kizárólag jól szigetelt helyiségek fűtésére vagy alkalmankénti használatra alkalmas!  
**SK** - Tento výrobok je určený iba do dobre izolovaných priestorov alebo na príležitostné použitie!  
**RO** - Acest produs este adecvat numai pentru spațiile bine izolate sau pentru utilizarea ocazională!  
**SRB-MNE** - Proizvod je isključivo pogodan za grejanje dobro izolovanih prostorija ili za povremeno grejanje!  
**CZ** - Tento výrobek je vhodný k vytápění jen pro dobře izolované prostory nebo jenom k příležitostnému použití!  
**HR-BIH** - Ovaj je proizvod prikladan samo za dobro izolirane prostore ili povremenu uporabu!

EN - Safety and maintenance / H - Biztonság és karbantartás / SK - Bezpečnosť a údržba / RO - Siguranță și întreținere / SRB-MNE - Bezbednost i održavanje / CZ - Bezpečnost a údržba / HR-BIH - Sigurnost i održavanje	4 – 24
EN - Functions / H - Funkciók / SK - Funkcie / RO - Funcții / SRB-MNE - Funkcije / CZ - Funkce / HR-BIH - Funkcije	25 – 35



Figure 1 • 1.ábra • 1. obrázok • fig. 1. • 1. skica • 1. obrázky • Slika 1.

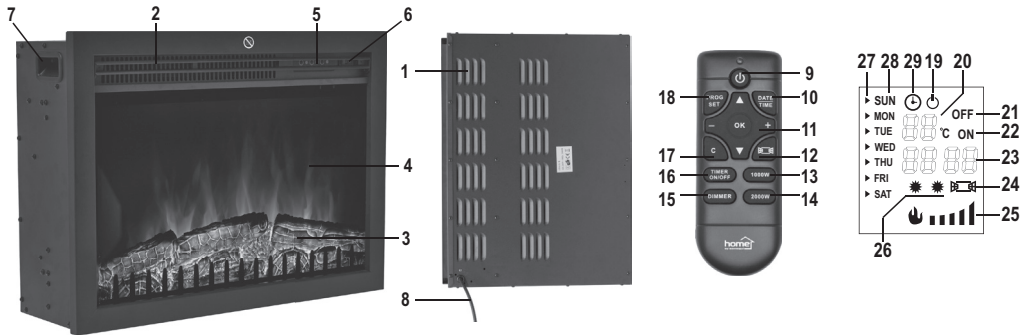
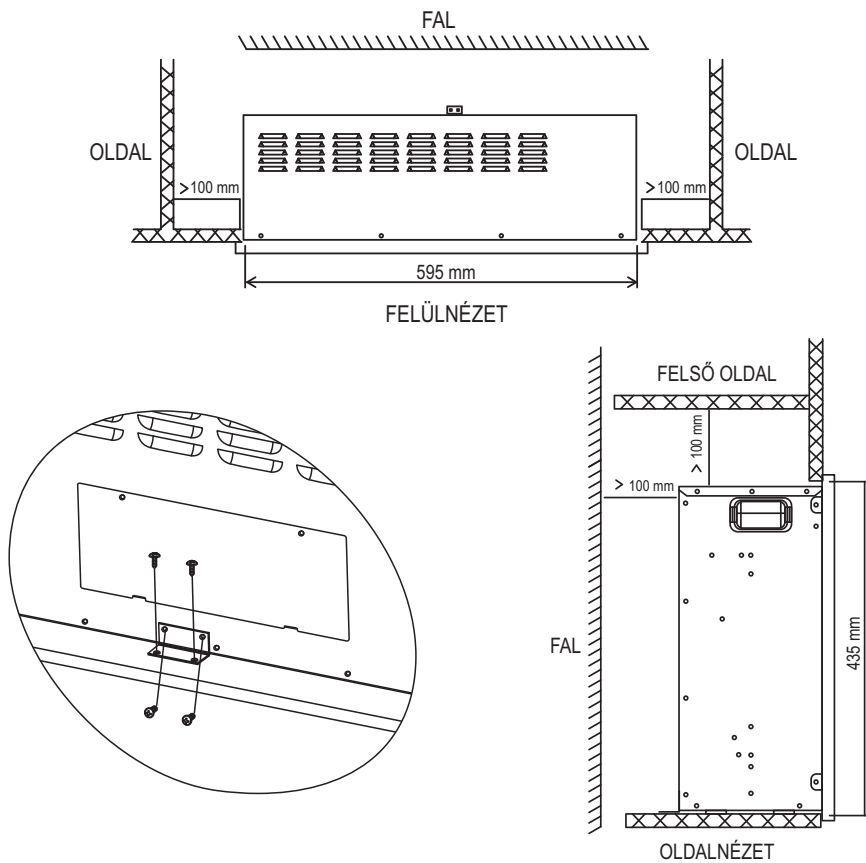

Figure 2 • 2.ábra • 2. obrázok • fig. 2. • 2. skica • 2. obrázky • Slika 2.



	EN	H	SK	RO	SRB-MNE	CZ	HR-BIH
	<b>STRUCTURE</b> (Figure 1.)	<b>FELEPÍTÉS</b> (1. ábra)	<b>ŠTRUKTÚRA</b> (1. obrázok)	<b>STRUCTURĂ</b> (Figura 1.)	<b>SASTAVNI DELOVI</b> (1. skica)	<b>POPIS</b> (1. schéma)	<b>DJELOVI UREDAJA</b> (Slika 1.)
1.	cold air inlets	hideg levegő bevezető nyílások	vstupné otvory pre studený vzduch	orificii de admisie aer rece	otvori za ulaz hladnog vazduha	vstupni otvori studeného vazduchu	ulazi za hladni zrak
2.	warm air outlet	meleg levegő kivezető nyílás	výstupný otvor pre teplý vzduch	orificiu de evacuare aer cald	otvori za izlaz toplog vazduha	výstupni otvor teplého vazduchu	izlaz za topli zrak
3.	realistic glowing log and flame effect	valóságú izzó farönk és láng effekt	plameňový efekt a efekt žeravých polien	efect de bușten jar și flacără reală	efekat žarećeg drveta i plamena	efekt reálné hořícího dřevěného polena a plamene	realan sjajni log i efekt plamena
4.	glass front panel	üveg előlap	sklenený predný panel	panou frontal din sticlă	staklena prednja ploča	skleněný čelní panel	staklena prednja ploča
5.	heating stage push-buttons	fűtési fokozat nyomógombok	tláčidlá stupňa ohrievania	butoane trepte de încălzire	prekidači za jačinu grejanja	tláčítka stupňů vytápění	tipke na stupnju zagrijavanja
6.	main switch	főkapcsoló	hlavný spínač	comutator principal	glavni prekidač	glavni spínač	glavni prekidač
7.	recessed carrying handles	süllyesztett hordfűelek	zapustený držiak	mânere încastrate	upuštena drška	zapusštená držadla	udubljene ručke za nošenje
8.	power cable	hálózáti csatlakozókábel	sietový napájací kábel	cablu de conectare la rețea	priključni kábel	sítový napájecí kábel	kábel za napajanje
	<b>EN</b>	<b>H</b>	<b>SK</b>	<b>RO</b>	<b>SRB-MNE</b>	<b>CZ</b>	<b>HR-BIH</b>
	<b>Functions of remote control buttons</b> (Figure 3.)	<b>A távirányító gombjai</b> (3. ábra)	<b>Tláčidlá diaľkového ovládača</b> (3. obrázok)	<b>Butoane de pe telecomandă</b> (figura 3.)	<b>Tasteri na daljinskom upravljaču</b> (3. skica)	<b>Dálkový ovladač</b> (3. schéma)	<b>Funkcije tipki daljinskog upravljača</b> (Slika 3.)
9.	on/off switch	be-, kikapcsoló gomb	za- / vypínač	buton pornit / oprit	uključivanje, isključivanje	tláčitko zapínání a vypínání	prekidač za uključivanje / isključivanje
10.	DATE/TIME (date / time set button)	DATE/TIME ( dátum / idő állító gomb)	DATE/TIME (nastavenie dátumu / času)	DATE/TIME (buton setare data / ora)	DATE/TIME (podešavanje datuma / tačnog vremena)	DATE/TIME (datum / tlačitko pro nastavení času)	DATE/TIME (datum / gumb za postavljanje vremena)
11.	▲, ▼, +, -, OK (selector button)	▲, ▼, +, -, OK (választógomb)	▲, ▼, +, -, OK (tlačidlo výberu)	▲, ▼, +, -, OK (buton de selecție)	▲, ▼, +, -, OK (odabir)	▲, ▼, +, -, OK (tlačitko volby)	▲, ▼, +, -, OK (gumb za odabir)
12.	window opening detection	ablaknyitás érzékelés	detekcia otvorenia okna	sesizare deschidere geam	detektor otvorenog prozora	indikace otevírání okénka	otkrivanje otvaranja prozora
13.	1000 W (heating stage selector)	1000 W (fűtési fokozat választó)	1000 W (výber stupňa ohrievania)	1000 W (selecție treaptă de încălzire)	1000 W (odabir jačine grejanja)	1000 W (volba stupně vytápění)	1000 W (izbornik stupnja grijanja)
14.	2000 W (heating stage selector)	2000 W (fűtési fokozat választó)	2000 W (výber stupňa ohrievania)	2000 W (selecție treaptă de încălzire)	2000 W (odabir jačine grejanja)	2000 W (volba stupně vytápění)	2000 W (izbornik stupnja grijanja)
15.	DIMMER (flame effect brightness control)	DIMMER (láng effektus fényerőszabályzó)	DIMMER (regulátor svetlosti plameňového efektu)	DIMMER (reglare luminozitate)	DIMMER (podešavanje jačine svetlosti efekta plamena)	DIMMER (regulace jasu efektu plamene)	DIMMER (kontrola svjetline efekta plamena)
16.	TIMER ON/OFF (switch timer function on/off)	TIMER ON/OFF (időzítő funkció be-, kikapcsolása)	TIMER ON/OFF (za- / vypnutie časovača)	TIMER ON/OFF (funcție temporizator pornit/oprit)	TIMER ON/OFF (aktiviranje i deaktiviranje tajmera)	TIMER ON/OFF (zapnutí, vypnutí funkce načasování)	TIMER ON / OFF (uključivanje / isključivanje tajmera)
17.	C (deletion button)	C (törölés gomb)	C (tlačidlo vymazania)	C (buton de ștergere)	C (taster za brisanje)	C (tlačitko pro vymazání)	C (gumb za brisanje)
18.	PROG SET (timer function setting)	PROG SET (időzítő funkció beállítás)	PROG SET (nastavenie funkcie časovača)	PROG SET (reglare funcție temporizator)	PROG SET (podešavanje tajmera)	PROG SET (nastavení funkce načasování)	PROG SET (postavka funkcie tajmera)
	<b>EN</b>	<b>H</b>	<b>SK</b>	<b>RO</b>	<b>SRB-MNE</b>	<b>CZ</b>	<b>HR-BIH</b>
	<b>Display</b> (Figure 4.)	<b>A kijelző</b> (4. ábra)	<b>Displej</b> (4. obrázok)	<b>Ecranul</b> (figura 4.)	<b>Displej</b> (4. skica)	<b>Displej</b> (4. schéma)	<b>Zaslon</b> (Slika 4.)
19.	ready status indicator	üzemkész állapotjelző	kontrolka prevádzkyschopnosti	semnalizare pregătite pentru funcționare	Indikator pripravnosti	signalizace pohotovostního stavu	pokazatelj stanja spremnosti
20.	measured temperature / set temperature / program number	mért hőmérséklet / beállított hőmérséklet / program sorszám	nameraná teplota / nastavená teplota / poradové číslo programu	temperatură măsurată / temperatura setată / număr de ordine program	Merena temperatura / podešena temperatura / redni broj programa	měřená teplota / nastavená teplota / pořadové číslo programu	izmjerena temperatura / zadana temperatura / programski broj
21.	switch off timing	kikapcsolás időzítés	časovač vypnutia	temporizator oprire	automatsko isključenje	načasování vypnutí	isključiti mjerenje vremena
22.	switch on timing	bekapcsolás időzítés	časovač zapnutia	temporizator pornire	tajmer uključjenja	načasování zapnutí	uključiti mjerenje vremena
23.	time	idő	čas	ora exactă	vreme	čas	vrijeme
24.	window opening detection	ablaknyitás érzékelés	detekcia otvorenia okna	sesizare deschidere geam	detekcija otvorenog prozora	indikace otevírání okénka	otkrivanje otvaranja prozora
25.	flame effect brightness	láng effektus fényerő	svietlosť plameňového efektu	luminozitate efect de flacără	jačina svetlosti efekta plamena	intenzita jasu efektu plamene	svjetlina efekta plamena
26.	heating stage indicator	fűtési fokozat visszajelző	kontrolka stupňa ohrievania	semnalizare treaptă de încălzire	indikator jačine grejanja	indikace stupně vytápění	indikator stupnja grijanja
27.	cursor to select the days	kurzor a napok kiválasztásához	kurzor pre výber dní	cursor pentru selecția zilei	kurzor za odabir dana	kurzor pro volbu dne	pokazivač za odabir dana
28.	days of the week, English	a hét napjai, angolul	dni v týždni, v anglickom jazyku	zilele săptămânii, în engleză	dani u nedelji (engleski)	dny v týdnu, v anglickém jazyce	dana u tjednu, engleski
29.	active timer	aktív időzítő	aktívny časovač	temporizator activ	aktivni tajmer	aktivní časovač	aktivni tajmer

## **EN** INSERT-STYLE ELECTRIC FIREPLACE

### **IMPORTANT SAFETY INSTRUCTIONS**

**READ THE INSTRUCTION MANUAL CAREFULLY BEFORE USE AND RETAIN IT FOR LATER REFERENCE!**

### **WARNINGS**

1. Children below the age of 3 years should be kept away from the appliance, except where they are under constant supervision.
2. Children between the age of 3 and 8 may only switch the appliance on/off provided that it has been set up and installed in the normal operating position and they are under supervision, or have been instructed how to operate the appliance safely and understand the hazards associated with use. This appliance may only be used by persons with impaired physical, sensory or mental capabilities, or lacking in experience or knowledge, as well as children from the age of 8, if they are under supervision or have been given instruction concerning use of the appliance by a person responsible for their safety and they have understood the hazards associated with use. Children should not be allowed to play with the unit. Children may only clean or perform user maintenance on the appliance under supervision. **WARNING: Parts of this appliance can become very hot and could cause burns. Extra care should be taken when children or handicapped persons are around.**
3. Make sure that the appliance has not been damaged in transit!!
4. Do not use this heater if it has been dropped!
5. Do not use if there are visible signs of damage to the heater!
6. The appliance must be operated only when it is built in to its place!
7. The appliance must be installed only by a qualified technician, taking into account the mounting dimensions shown on Figure 3.! Always observe the health and safety regulations valid in the country of use!
8. The appliance should be used as it is intended for heating air, not for general heating purposes.
9. The stream of hot air should not be directed straight to curtains or other flammable materials! (min. 150 cm)
10. The cover and the glass can be hot around the hot air outlet!
11. Do not locate near flammable materials! (min. 100 cm)
12. Do not use in locations where flammable vapors or explosive dust may be released. Do not use near flammable materials or in potentially explosive atmospheres!
13. Operate under constant supervision!
14. Do not operate unattended in the presence of children!
15. Only for indoor use, in a dry place. Protect from humidity (e.g. bathrooms, swimming pools)!
16. It is PROHIBITED to use the unit near bathtubs, basins, showers, swimming pools or saunas!
17. When not planning to use the unit for an extended period of time, switch it off then remove the power plug from the outlet!
18. Power off the unit every time before relocating it!
19. It is forbidden to place the unit directly below a power socket!
20. If any irregular operation is detected (e.g., unusual noise or burnt odor from unit), immediately switch it off and remove the power plug!
21. Make sure that no foreign objects or liquid can enter the unit through the openings.
22. In order to avoid electric shock, do not expose the unit to dripping or splashing water and do not place objects filled with liquid, for example vase on it!
23. Do not put any objects at all on top of the unit, as it may melt, boil, light up because of the hot appliance, causing fire or electric shock!
24. Protect it from dust, humidity, sunshine and direct thermal radiation!

25. Power off the unit by unplugging it from the electric outlet before cleaning!
26. Never touch the unit or the power cable with wet hands!
27. The appliance may only be connected to properly ground 230 V AC/50 Hz electric wall outlets. Circuit has to be protected by a 16 A circuit-breaker.
28. Unwind the power cable completely!
29. Do not connect it directly to the mains! It can be used only with the original, grounded connection plug!
30. The appliance should be located so as to allow easy access and removal of the power plug!
31. Do not use extension cords or power strips to connect the unit!
32. Do not lead the power cable over the appliance, or near the air in- and outlets!
33. Do not lead the power cable under carpets, doormats, etc.!
34. The battery should be replaced by adults only.
35. Insert the batteries observing the polarity.
36. Do not use different kinds of batteries and/or used and new batteries together.
37. After replacing the batteries fasten the battery compartment's lid.
38. Remove the battery if you are not planning to use the product for an extended period of time.
39. If there is any liquid flown out from the battery, wear protective gloves and clean the battery compartment with a dry cloth.
40. Immediately remove the depleted battery.
41. Warning! Risk of explosion in case of incorrect battery replacement! It can be replaced only with the same or a replacement type.
42. Do not expose the batteries to direct heat radiation and sunshine. It is forbidden to open them up, to throw them into fire or to short-circuit them.
43. Non-rechargeable batteries must not be charged. Risk of explosion!
44. Do not insert an accumulator instead of the battery, because it provides significantly lower voltage and efficiency.
45. Do not weld or solder directly to the battery.
46. Store unused batteries in their original packaging, away from metal objects.
47. Do not mix batteries which have already been unpacked. The appliance should be located so as to allow easy access and removal of the power plug.
48. The unit is intended for household use. No industrial use is permitted.
49. Due to continuous improvements, the technical data and design may change without any prior notice.
50. The actual instruction manual can be downloaded from [www.somogyi.hu](http://www.somogyi.hu) website.
51. We do not take the responsibility for printing errors which may occur, and apologize for them.

#### **CAUTION: RISK OF ELECTRIC SHOCK!**



Do not attempt to disassemble or modify the unit or its accessories. In case any part is damaged, immediately power off the unit and seek the assistance of a specialist.



In the event that the power cable should become damaged, it should only be replaced by the manufacturer, its service facility or similarly qualified personnel.



Meaning of symbol on appliance: **Do not cover!**

Covering the unit can cause overheating, fire or electric shock!



**THE REMOTE CONTROLL IS NOT A TOY. KEEP OUT OF REACH OF CHILDREN.**

#### **INSTALLATION, BUILDING-IN**

1. Before installation for the first time, carefully remove the packaging material taking care not to damage the appliance and power cable. Do not use the product if it is damaged in any way!
2. The unit may only be used indoors in dry conditions!
3. Use only heat-resistant, non-flammable, non-thermoplastic materials to mounting in and installation, as the cover may become hot during operation!

4. The appliance should only be set on firm, smooth, dust-free, horizontal surface. It is forbidden to stand it on carpet or similar material!
5. The appliance must be installed only by a qualified technician, taking into account the mounting dimensions shown on the 2. figure! Free circulation of air must be ensured to the back side of the device. Make sure that the cold air inlets on the back side and the top of the appliance are not covered!
6. With the help of the supplied console and screws, fix firmly the appliance on a solid, horizontal surface!
7. The appliance should be located so as to allow easy access and removal of the power plug!
8. The main switch of the appliance should be in switched-off (0) position!
9. Insert 2 AAA(1,5 V) batteries to the remote control. Pay attention to correct polarity!
10. Connect the unit into a standard grounded wall socket. Now the unit is ready for operation.

## CLEANING, MAINTENANCE

In order to ensure optimum functioning, the unit may require cleaning at least once a month, depending on the manner of use and degree of contamination.

1. Switch off and power off the unit by unplugging it from the electric outlet before cleaning!
2. Let the appliance to cool (for at least 30 minutes).
3. Clean the metal protective grid with vacuum cleaner, with brush head.
4. Use a slightly moistened cloth to clean the external surface of the unit! Do not use any aggressive detergents! Avoid getting water inside of the appliance, onto its electric components!

## TROUBLESHOOTING

Malfunction	Possible solution
The appliance does not heat.	Check the power supply!
Flame effect does not work.	Check the section on overheating!
	Check the power supply!
Overheating protection activates frequently.	Clean the appliance!
The appliance does not react to the remote control's signals.	Check the remote control's batteries!
	Check the batteries of the remote control

## DISPOSAL



Waste equipment must be collected and disposed separately from household waste because it may contain components hazardous to the environment or health. Used or waste equipment may be dropped off free of charge at the point of sale, or at any distributor which sells equipment of identical nature and function. Dispose of product at a facility specializing in the collection of electronic waste. By doing so, you will protect the environment as well as the health of others and yourself. If you have any questions, contact the local waste management organization. We shall undertake the tasks pertinent to the manufacturer as prescribed in the relevant regulations and shall bear any associated costs arising.

## DISPOSING OFALKALINEAND RECHARGEABLE BATTERIES

Batteries, whether alkaline or rechargeable, must not be handled together with regular household waste. It is the legal obligation of the product's user to dispose of batteries at a nearby collection center or at a retail shop. This ensures that the batteries are ultimately neutralized in an environment-friendly way.

## **H BEÉPÍTHETŐ ELEKTROMOS LÁTVÁNYKANDALLÓ**

### **FONTOS BIZTONSÁGI UTASÍTÁSOK**

### **OLVASSA EL FIGYELMESEN ÉS ŐRIZZE MEG A KÉSŐBBI FELHASZNÁLÁSHOZ!**

#### **FIGYELMEZTETÉSEK**

1. A termék használatba vétele előtt, kérjük, olvassa el az alábbi használati utasítást és őrizze is meg. Az eredeti leírás magyar nyelven készült.
2. A 3 évesnél fiatalabb gyermekeket távol kell tartani a készüléktől, kivéve, ha folyamatos felügyelet alatt állnak. A 3 évesnél idősebb és 8 évesnél fiatalabb gyermekek csak ki-/bekapcsolhatják a készüléket, feltéve, ha azt a normál működési helyzetében helyezték el és telepítették, valamint felügyelet alatt vannak vagy a készülék biztonságos használatára vonatkozó útmutatást kapnak, és megértik a használatból adódó veszélyeket. Ezt a készüléket azok a személyek, akik csökkent fizikai, érzékelési vagy szellemi képességekkel rendelkeznek, vagy akiknek a tapasztalata és a tudása hiányzik, továbbá gyermekek 8 éves kortól csak abban az esetben használhatják, ha az felügyelet mellett történik, vagy a készülék biztonságos használatára vonatkozó útmutatást kapnak, és megértik a használatból eredő veszélyeket. Gyermekek nem játszhatnak a készülékkel. Gyermekek kizárólag felügyelet mellett végezhetik a készülék tisztítását vagy felhasználói karbantartását.  
**FIGYELEM: Ezen készülék néhány része nagyon forróvá válhat és égési sérülést okozhat. Különösen vigyázni kell, ha gyermekek és kiszolgáltatók emberek vannak jelen.**
3. Bizonyosodjon meg róla, hogy a készülék nem sérült meg a szállítás során!
4. Tilos a készüléket használni, ha azt korábban leejtették!
5. Látható sérülés esetén tilos a készüléket használni!
6. A készüléket csak a helyére szerelve szabad üzemeltetni!
7. A készüléket csak szakember építse be, a 2. ábrán feltüntetett beépítési méreteket figyelembe véve! Vegye figyelembe a mindenkoriban országban érvényes biztonsági előírásokat!
8. A készülék rendeltetése szerint csak a levegő felmelegítésére használható, általános melegítési célokra nem.
9. A kiáramló meleg levegő ne irányuljon közvetlenül függönyre, vagy más éghető anyagra! (min. 150 cm)
10. A meleg levegő kivezető nyílás körül a burkolat és az üveg forró lehet!
11. Ne helyezze gyúlékony anyag közelébe! (min. 100 cm)
12. Tilos ott használni, ahol gyúlékony gőz vagy robbanásveszélyes por szabadulhat fel! Ne használja gyúlékony vagy robbanásveszélyes környezetben!
13. Csak folyamatos felügyelet mellett üzemeltethető!
14. Tilos gyermekek közelében felügyelet nélkül működtetni!
15. Csak száraz beltéri körülmények között használható! Óvja páras környezettől (pl. fürdőszoba, uszoda)!
16. A készüléket TILOS fürdőkád, mosdókagyló, zuhany, úszómedence vagy szauna közvetlen közelében használni!
17. Ha hosszabb ideig nem használja, a készüléket kapcsolja ki, majd húzza ki a csatlakozókábelt!
18. Mielőtt mozgatja a fűtőtestet, minden esetben áramtalanítsa azt!
19. A készüléket tilos közvetlenül hálózati csatlakozójzat alatt elhelyezni!
20. Ha bármilyen rendellenességet észlel (pl. szokatlan zajt hall a készülékből, vagy égett szagot érez) azonnal kapcsolja ki és áramtalanítsa!
21. Ügyeljen arra, hogy a nyílásokon keresztül semmilyen tárgy vagy folyadék ne kerülhessen a készülékbe.
22. Az áramütés elkerülése érdekében a készüléket ne érje csepegő vagy fröccsenő víz, és ne tegyen folyadékkal töltött tárgyakat, pl. vázát a készülékre!
23. A készülék tetejére ne rakjon semmilyen tárgyat, mert az a forró készüléktől megolvadhat, felforrhat, meggyulladhat, ezzel tüzet, áramütést okozhat!
24. Óvja portól, párától, napsütéstől és közvetlen hőszugárzástól!
25. Tisztítás előtt áramtalanítsa a készüléket a csatlakozódugó kihúzásával!
26. A készüléket és a csatlakozókábelt vizes kézzel soha ne érintse meg!
27. Csak 230V~ / 50Hz feszültségű földelt fali csatlakozójzatba szabad csatlakoztatni! Az áramkör 16 A-es kismegszakítóval védett legyen.

28. A csatlakozókábelt teljesen tekerje le!
29. Ne kösse be közvetlenül a készüléket a hálózatba! Kizárólag az eredeti, földelt csatlakozódugóval csatlakoztatható!
30. A készüléket úgy helyezze el, hogy a csatlakozódugó könnyen hozzáférhető, kihúzható legyen!
31. Ne használjon hosszabbítót vagy elosztót a készülék csatlakoztatásához!
32. Ne vezesse a csatlakozókábelt a készüléken, vagy a levegő be-és kivezető nyílások közelében!
33. Ne vezesse a csatlakozókábelt szőnyeg, lábtörő, stb. alatt!
34. Úgy vezesse a csatlakozókábelt, hogy az véletlenül ne húzódhasson ki, illetve ne botolhasson meg benne senki!
35. Az elemcserét csak felnőtt végezheti!
36. Az elemek behelyezésénél ügyeljen a helyes polarításra!
37. Ne használjon együtt különböző márkájú és/vagy töltöttségi állapotú elemeket!
38. Elemcsere után rögzítse az elemtartó fedelét!
39. Távolítsa el az elemet, ha hosszabb ideig nem használja a terméket!
40. Ha abból esetleg kifolyt a folyadék, akkor vegyen fel védőkesztyűt és száraz ruhával tisztítsa meg az elemtartót!
41. Az elem kimerülése után azonnal távolítsa el azt!
42. Figyelem! Robbanásveszély helytelen elemcsere esetén! Csak azonos vagy helyettesítő típusra cserélhető!
43. Az elemeket ne tegye ki közvetlen hő- és napsugárzásnak! Tilos felnyitni, tűzbe dobni vagy rövidre zární!
44. A nem tölthető elemeket tilos tölteni! Robbanásveszély!
45. Az elem helyett ne alkalmazzon akkumulátort, mert annak feszültsége és határfoka kisebb!
46. Ne hegesszen vagy forrasszon közvetlen az elemhez!
47. A nem használt elemeket tárolja az eredeti csomagolásukban és távol fém tárgyaktól.
48. A már kicsomagolt elemeket ne keverje vagy öntse össze!
49. Csak magáncélú felhasználás engedélyezett, ipari nem!
50. A folyamatos továbbfejlesztések miatt műszaki adat és a dizájn előzetes bejelentés nélkül is változhat.
51. Az aktuális használati utasítás letölthető a [www.somogyi.hu](http://www.somogyi.hu) weboldról.
52. Az esetleges nyomdahibákért felelősséget nem vállalunk, és elnézést kérünk.

## ÁRAMÜTÉSVESZÉLY!



Tilos a készülék vagy tartozékainak szétszerelése, átalakítása! Bármely rész megsérülése esetén azonnal áramtalanítsa és forduljon szakemberhez.



Ha a hálózati csatlakozóvezeték megsérül, akkor a cserét kizárólag a gyártó, annak javító szolgáltatója vagy hasonlóan szakképzett személy végezheti el!



A készüléken lévő piktogram jelentése: **Tilos letakarni!**  
Letakarása túlmelegedést, tűzveszélyt, áramütést okozhat!



**A TÁVIRÁNYÍTÓ NEM JÁTÉK, GYERMEK KEZÉBE NE KERÜLJÖN!**

## ÜZEMBE HELYEZÉS, BEÉPÍTÉS

1. Üzembe helyezés előtt óvatosan távolítsa el a csomagolóanyagot, nehogy megsértse a készüléket vagy a csatlakozóvezetékét. Bármilyen sérülés esetén tilos üzembe helyezni!
2. A készülék kizárólag száraz beltéri körülmények között használható!
3. A beépítéshez, körbeépítéshez kizárólag hőálló, nem gyúlékony, hőre nem lágyuló anyagokat használjon, mert a készülék burkolata forróvá válhat működés közben!
4. A készüléket csak szilárd, pormentes, vízszintes felületre szabad állítani. Szőnyegre, vagy hasonló anyagra állítani tilos!
5. A készüléket csak szakember építse be, a 2. ábrán feltüntetett beépítési méreteket figyelembe véve! A működéshez biztosítani kell, hogy a levegő szabadon áramoljon a készülék hátoldalához. Ügyeljen rá, hogy a hátoldalon és a készülék tetején a hideg levegő bevezető nyílásokat ne takarja le semmi.
6. A mellékelt konzolt a csavarok segítségével fixen rögzítse a készüléket a szilárd, vízszintes felülethez!



7. A készüléket úgy helyezze el, hogy a csatlakozódugó könnyen hozzáférhető, kihúzható legyen!
8. A készülék főkapcsolója kikapcsolt (0) állásban legyen!
9. A távirányítóba helyezzen be 2 db AAAméretű (1,5 V) ceruzaelemet. Ügyeljen a helyes polarításra!
10. Csatlakoztassa a készüléket szabványos földelt fali csatlakozóaljzatba! Ezzel a készülék üzemkész.

## TISZTÍTÁS, KARBANTARTÁS

A készülék optimális működése érdekében a szennyeződés mértékétől függő gyakorisággal, de legalább havonta egyszer szükséges lehet a készülék tisztítása.

1. Tisztítás előtt kapcsolja ki a készüléket, majd áramtalanítsa a csatlakozódugó kihúzásával!
2. Hagyja lehűlni a készüléket (min. 30 perc).
3. A levegő be- (1) és kivezető (2) nyílásokat porszívóval tisztítsa meg!
4. Enyhén nedves ruhával tisztítsa meg a készülék külsejét. Ne használjon agresszív tisztítószeret! A készülék belsejébe, az elektromos alkatrészekre nem kerülhet víz!

## HIBAELHÁRÍTÁS

Hibajelenség	A hiba lehetséges megoldása
A készülék nem fűt.	Ellenőrizze a hálózati tápellátást!
A láng-effekt nem működik.	Ellenőrizze a túlmelegedésnél leirtakat!
	Ellenőrizze a hálózati tápellátást!
Sűrűn aktiválódik a túlmelegedés elleni védelem.	Tisztítsa meg a készüléket!
A készülék nem reagál a távirányító jeleire.	Ellenőrizze a távirányító elemeit!

## ÁRTALMATLANÍTÁS



A hulladékká vált berendezést elkülönítetten gyűjtse, ne dobja a háztartási hulladékba, mert az a környezetre vagy az emberi egészségre veszélyes összetevőket is tartalmazhat! A használt vagy hulladékká vált berendezés térítésmentesen átadható a forgalmazás helyén, illetve valamennyi forgalmazónál, amely a berendezéssel jellegében és funkciójában azonos berendezést értékesít. Elhelyezheti elektronikai hulladék átvételére szakosodott hulladékgyűjtő helyen is. Ezzel Ön védi a környezetet, embertársai és a saját egészségét. Kérdés esetén keresse a helyi hulladékkezelő szervezetet. Avonatközö jogszabályban előírt, a gyártóra vonatkozó feladatokat vállaljuk, az azokkal kapcsolatban felmerülő költségeket viseljük. Tájékoztatás a hulladékkezelésről: [www.somogyi.hu](http://www.somogyi.hu)

## AZ ELEMEK, AKKUK ÁRTALMATLANÍTÁSA

Az elemeket/akkukat nem szabad a normál háztartási hulladékkal együtt kezelni. A felhasználó törvényi kötelezettsége, hogy a használt, lemerült elemeket/akkukat lakóhelye gyűjtőhelyén, vagy a kereskedelemben leadja. Így biztosítható, hogy az elemek/akkuk környezetkímélő módon legyenek ártalmatlanítva.

## **SK ZABUDOVATEĽNÝ ELEKTRICKÝ KRB**

### **DÔLEŽITÉ BEZPEČNOSTNÉ UPOZORNENIA**

**POZORNE SI PREČÍTAJTE TENTO NÁVOD NA OBSLUHU A USCHOVAJTE HO PRE BUDÚCE POUŽITIE!**

#### **UPOZORNENIA**

1. Spotrebič držte mimo dosahu detí do 3 rokov, okrem prípadu, keď deti máte neustále pod dozorom.
2. Deti staršie ako 3 roky a mladšie ako 8 rokov môžu spotrebič len za- a vypnúť za predpokladu, že je umiestnený a inštalovaný vo svojej normálnej prevádzkovej polohe, ak sú deti pod dozorom alebo sú poučení o bezpečnom používaní spotrebiča a pochopia možné nebezpečenstvá pri používaní výrobku. Spotrebič nie je určený na používanie osobami so zníženými fyzickými, zmyslovými alebo mentálnymi schopnosťami, alebo s nedostatkom skúseností a vedomostí, vrátane detí od 8 rokov, používať ho môžu len pokiaľ im osoba zodpovedá za ich bezpečnosť, poskytuje dohľad alebo ich poučí o bezpečnom používaní spotrebiča a pochopia nebezpečenstvá pri používaní výrobku. Deti by mali byť pod dohľadom, aby sa so spotrebičom nehrali. Čistenie alebo údržbu výrobku môžu vykonať deti len pod dohľadom. **POZOR: Niektoré časti tohto spotrebiča môžu byť horúce a môžu spôsobiť popáleniny. Obzvlášť treba dávať pozor, keď sú v prítomnosti spotrebiča deti a osoby so zníženými fyzickými a mentálnymi schopnosťami.**
3. Skontrolujte, či sa prístroj nepoškodil počas prepravy!
4. Nepoužívajte prístroj, ak vám spadol!
5. Nepoužívajte prístroj v prípade viditeľného poškodenia!
6. Prístroj prevádzkujte iba v zabudovanom stave!
7. Prístroj môže zabudovať iba odborník, pričom má dodržiavať minimálne vzdialenosti podľa obrázku 2. Berte ohľad na bezpečnostné pokyny, ktoré môžu byť daným štátom špecifické!
8. Výrobok používajte len na jeho účel, na ohrievanie vzduchu, na všeobecné ohrievanie nie.
9. Dbajte na to, aby teplý vzduch na výstupe nesmeroval priamo na záclonu alebo inú horľavú látku! (min. 150 cm)
10. Kryt a sklo okolo otvoru pre teplý vzduch môžu byť horúce!
11. Pri umiestnení dbajte na to, aby ste prístroj neumiestnili v bezprostrednej blízkosti horľavých látok! (min. 100 cm)
12. Prístroj nepoužívajte tam, kde sa skladujú horľavé plyny alebo tekutiny! Nepoužívajte ho v horľavých a výbušných prostrediach!
13. Prístroj prevádzkujte len pod stálym dozorom!
14. Nenechajte bez dozoru v blízkosti detí!
15. Používajte len v suchom, vnútornom prostredí! Chráňte pred vlhkým prostredím (napr. kúpeľňa, plaváreň)!
16. Použitie zariadenia v blízkosti vane, umývadla, sprchy, bazénu alebo sauny je ZAKÁZANÉ!
17. Ak prístroj dlhší čas nepoužívate, vypnite ho, potom odpojte ho zo siete!
18. Prístroj pred premiestňovaním odpojte zo siete!
19. Prístroj je zakázané umiestniť pod sieťovú zásuvku!
20. Ak počas prevádzkovania zistíte akúkoľvek poruchu (napr. zvýšený hluk alebo cítite zvláštny zápach), okamžite vypnite prístroj a odpojte ho od elektrickej siete!
21. Dbajte na to, aby sa cez otvory do prístroja nedostali žiadne predmety, voda alebo tekutina.
22. Dbajte na to, aby do prístroja nevnikli cez jeho otvory odkvapávajúca alebo striekajúca voda, môže to zapríčiniť úder elektrickým prúdom! Neumiestnite na prístroj predmety naplnené vodou (napr. vázu)
23. Nepoložte na prístroj žiadny predmet, lebo ten od horúceho prístroja sa môže roztopiť, zovrieť, zapáliť, čím môže spôsobiť požiar alebo úder elektrickým prúdom!
24. Chráňte pred prachom, parou, slnečným a priamym tepelným žiarením!
25. Prístroj pred čistením odpojte od elektrickej siete, vytiahnite zástrčku zo siete!
26. Ohrievača a pripojovacieho kábla sa nikdy nedotknite mokrú rukou!
27. Pripojte len do uzemnenej zásuvky s napätím: 230 V~ / 50 Hz! Elektrický obvod musí byť chránený 16 A ističom.
28. Pripojovací kábel rozviňte po jeho celej dĺžke!

29. Nenapojte prístroj priamo do elektrickej siete! Prístroj sa môže pripojiť výlučne pomocou originálnej, uzemnenej pripojovacej vidlice!
30. Prístroj umiestnite tak, aby ste mali dostatok miesta na vytiahnutie zástrčky!
31. Pri pripojení prístroja do elektrickej siete nepoužívajte predlžovací prívod alebo rozbočovač!
32. Kábel nevedzte cez prístroj alebo v blízkosti vývodu teplého/studeného vzduchu!
33. Prívodný kábel nevedzte pod kobercom, rohožkou atď.!
34. Prívodný kábel umiestnite tak, aby sa ani náhodou nevytiahol zo zásuvky, a aby oň nikto nemohol potknúť!
35. Výmenu batérií môže previesť len dospelá osoba!
36. Pri výmene batérií dbajte na správnu polaritu!
37. Používajte len batérie rovnakých hodnôt a rovnakých značiek!
38. Po výmene batérií upevnite kryt puzdra na batérie!
39. Keď výrobok dlhší čas nepoužívate, odstráňte z neho batérie!
40. Keď z nich vytekla tekutina, použite ochranné rukavice a očistite suchou utierkou puzdro na batérie!
41. Vybitú batériu ihneď odstráňte z prístroja!
42. Pozor! V prípade nesprávnej výmeny batérie hrozí nebezpečenstvo výbuchu! Batériu nahradte iba rovnakým alebo náhradným typom!
43. Batérie nevystavujte priamemu tepelnému a slnečnému žiareniu! Batérie je zakázané otvoriť, vhodiť do ohňa alebo skratovať!
44. Nenabíjateľné batérie je zakázané nabíjať! Nebezpečenstvo výbuchu!
45. Nepoužívajte akumulátor namiesto batérie, má nižšie napätie aj účinnosť!
46. Nezávrajte alebo nespájajte priamo na batérie!
47. Nepoužité batérie skladujte v ich originálnom balení a držte ďalej od kovových predmetov.
48. Nemiešajte rozbalené batérie!
49. Len pre domáce účely, priemyselné použitie je zakázané!
50. Výrobca si vyhradzuje právo zmeniť technické parametre a design výrobku kedykoľvek bez predchádzajúceho upozornenia.
51. Aktuálny návod na použitie si môžete stiahnuť z webovej stránky [www.somogyi.sk](http://www.somogyi.sk).
52. Za prípadné chyby v tlačí nezodpovedáme a ospravedlňujeme sa za ne.

## NEBEZPEČENSTVO ÚRAZU PRÚDOMI!



Rozoberať, prerábať prístroj alebo jeho súčasť je prísne zakázané! V prípade akéhokoľvek poškodenia prístroja alebo jeho súčasti okamžite ho odpojte od elektrickej siete a obráťte sa na odborný servis!



Ak sa poškodí pripojovací kábel, výmenu zverte výlučne výrobcovi, splnomocnenej osobe výrobcu, alebo inému odborníkovi!



Význam piktogramu: **Prístroj nezakryte!**

Zakrytie prístroja môže spôsobiť prehriatie, nebezpečenstvo požiaru a úder elektrickým prúdom!



**DIALKOVÝ OVLÁDAČ NIE JE HRAČKA, NEPATRÍ DO RÚK DEŤOM!**

## UVEDENIE DO PREVÁDZKY, ZABUDOVANIE

1. Pred uvedením do prevádzky opatrne odstráňte balenie prístroja a dbajte na to, aby ste prístroj alebo sieťový kábel nepoškodili. V prípade poškodenia prevádzkovanie prístroja je zakázané!
2. Prístroj prevádzkujte len vo vnútornom, suchom prostredí!
3. Na zabudovanie a montáž používajte výlučne teplovzdorné, nehorľavé materiály a materiály, ktoré pôsobením tepla nemäknú, lebo kryt prístroja počas prevádzky môže byť horúci!
4. Prístroj postavte výlučne na pevnú, hladkú, neprašnú, vodorovnú plochu. Je zakázané postaviť prístroj na koberec alebo inú látku!
5. Prístroj môže zabudovať iba odborník, pričom má dodržiavať minimálne vzdialenosti podľa obrázku 2.1! Počas prevádzky treba zabezpečiť, aby vzduch mohol voľne prúdiť k zadnej časti prístroja. Dbajte na to, aby vstupné otvory pre studený vzduch (na zadnej strane a hornej časti prístroja) neboli zakryté.

6. Priloženými skrutkami a konzolou pripevnite prístroj na pevnú, vodorovnú plochu!
7. Prístroj umiestnite tak, aby ste mali dostatok miesta na vytiahnutie zástrčky!
8. Hlavný spínač prístroja má byť vo vypnutej pozícii (0)!
9. Do diaľkového ovládača vložte 2 x AAA(1,5 V) batériu, pričom dbajte na správnu polaritu.
10. Prístroj zapojte do normalizovanej uzemnenej zásuvky elektrickej siete! Týmto je prístroj pripravený na prevádzku.

## ČISTENIE, ÚDRŽBA

V záujme optimálnej prevádzky prístroja a podľa miery zašpinenia, ale najmenej raz do mesiaca prístroj očistite.

1. Pred čistením vypnite prístroj a odpojte z elektrickej siete!
2. Prístroj nechajte vychladnúť (minimálne 30 min).
3. Vstupné (1) a výstupné (2) otvory vzduchu vyčistíte vysávačom!
4. Prístroj poutierajte zvonka mierne vlhkou utierkou! Nepoužívajte agresívne čistiace prostriedky! Dbajte na to, aby sa do vnútra prístroja do elektrických súčiastok nedostala voda!

## RIEŠENIE PROBLÉMOV

Problém	Riešenie problému
prístroj neohrieva	skontrolujte sieťové napájanie
plameňový efekt nefunguje	mohla sa aktivovať ochrana proti prehriatiu skontrolujte sieťové napájanie
často sa aktivuje ochrana proti prehriatiu	očistite prístroj
prístroj nereaguje na diaľkový ovládač	skontrolujte batérie v diaľkovom ovládači

## ZNEHODNOCOVANIE



Výrobok nevyhadzujte do bežného domového odpadu, separujte oddelene, lebo môže obsahovať súčiastky nebezpečné na životné prostredie alebo aj na ľudské zdravie! Za účelom správnej likvidácie výrobku odovzdajte ho na mieste predaja, kde bude prijatý zdarma, respektíve u predajcu, ktorý predáva identický výrobok vzhľadom na jeho ráz a funkciu. Výrobok môžete odovzdať aj miestnej organizácii zaoberajúcej sa likvidáciou elektroodpadu. Tým chránite životné prostredie, ľudské a teda aj vlastné zdravie. Prípadné otázky Vám zodpovie Váš predajca alebo miestna organizácia zaoberajúca sa likvidáciou elektroodpadu.

## ZNEHODNOCOVANIE BATÉRIÍ A AKUMULÁTOROV

Batérie / akumulátory nesmiete vyhodiť do komunálneho odpadu. Užívateľ je povinný odovzdať použité batérie / akumulátory do zberu pre elektrický odpad v mieste bydliska alebo v obchodoch. Touto činnosťou chránite životné prostredie, zdravie ľudí okolo Vás a Vaše zdravie.

## **RO** ȘEMINEU ELECTRIC, ÎNCORPORABIL

### **INSTRUCȚIUNI IMPORTANTE PRIVIND SIGURANȚA CITIȚI MANUALUL CU ATENȚIE ȘI PĂSTRAȚI-L ÎNTR-UN LOC ACCESIBIL PENTRU UTILIZARE ULTERIOARĂ!**

#### **ATENȚIONĂRI**

1. Înaintea punerii în funcțiune a aparatului, vă rugăm citiți instrucțiunile de utilizare de mai jos și păstrați-le. Originalul a fost redactat în limba maghiară.
2. Copii mai mici de 3 ani trebuie ținuti departe de aparat ori să fie sub supraveghere continuă. Copii cu vârsta între 3 și 8 ani pot porni/opri aparatul doar în cazul în care sunt supravegheați de către o persoană care răspunde de siguranța lor sau sunt informați cu privire la funcționarea aparatului în condiții de siguranță și au înțeles ce pericole pot rezulta din utilizarea necorespunzătoare. Acest aparat nu este destinat utilizării de către persoane cu capacități fizice, senzoriale sau mentale diminuate, ori de către persoane care nu au experiență sau cunoștințe suficiente (inclusiv copii); copiii peste 8 ani pot utiliza aparatul în cazul în care sunt supravegheați de către o persoană care răspunde de siguranța lor sau sunt informați cu privire la funcționarea aparatului în condiții de siguranță și au înțeles ce pericole pot rezulta din utilizarea necorespunzătoare. În cazul copiilor supravegherea este recomandabilă pentru a evita situațiile în care copiii se joacă cu aparatul. Curățarea sau întreținerea produsului de către copii este permisă numai cu supravegherea unui adult. **ATENȚIE: Unele părți ale aparatului pot deveni fierbinți și pot cauza arsuri. Recomandăm precauție sporită dacă sunt copii sau persoane vulnerabile în apropiere.**
3. Asigurați-Vă că aparatul nu a suferit nici o avarie în timpul transportului!
4. Se interzice utilizarea produsului, dacă anterior l-ați scăpat din mâini!
5. Se interzice utilizarea produsului, dacă sunt deteriorări vizibile pe acesta!
6. Aparatul poate fi utilizat doar montat la locul lui!
7. Aparatul poate fi montat doar de către un specialist, având în vedere dimensiunile de încorporare menționate în figura 2.! Pe lângă acestea, luați în considerare măsurile de siguranță aplicabile în țara Dvs.!
8. Aparatul poate fi folosit doar conform destinației sale, respectiv pentru încălzirea aerului, dar nu și pentru încălzire generală.
9. Aveți grijă ca aerul cald furnizat de aparat să nu intre în contact direct cu perdele sau alte materiale inflamabile! (min. 150 cm).
10. În apropierea orificiului pentru evacuarea aerului cald, carcasa și sticla pot fi fierbinți!
11. Nu așezați aparatul în apropierea materialelor inflamabile! (min. 100 cm).
12. Este interzisă folosirea aparatului în locurile unde se pot forma vapori inflamabili sau pot fi eliberate pulberi care prezintă pericol de explozie. Nu folosiți aparatul în medii cu materiale inflamabile sau explozive!
13. Poate fi utilizat doar sub supraveghere continuă!
14. Este interzisă exploatarea fără supraveghere în preajma copiilor!
15. Poate fi utilizat doar în interior, în mediu uscat! Protejați produsul de mediile cu aburi (de ex. băi, săli de înot)!
16. Este INTERZISĂ exploatarea în apropierea vanelor, lavoarelor, dușurilor, piscinelor sau a saunelor!
17. Dacă nu veți folosi aparatul o perioadă mai îndelungată de timp, opriți-l și scoateți-l de sub tensiune prin extragerea fișei cablului de alimentare din priză!
18. Înaintea de mobilizarea aparatului, întotdeauna scoateți-l de sub tensiunea de rețea!
19. Este interzisă amplasarea aparatului chiar sub prizele de rețea!
20. Dacă observați orice neregulă sau eroare în funcționare (de ex. auziți zgomote ciudate care vin din interiorul aparatului sau simțiți că miroase a ars), opriți imediat aparatul și scoateți-l de sub tensiune!
21. Aveți grijă ca niciun obiect sau lichid să nu pătrundă prin orificii în aparat.
22. Pentru evitarea pericolului de electrocutare, produsul trebuie protejat de picurarea și împrôșcarea apei, respectiv evitat așezarea pe produs a obiectelor umplute cu lichide, ex. vază!
23. Nu așezați nici un obiect pe aparat, deoarece acestea se pot topi, fierbe, aprinde din cauza încălzirii produsului, provocând astfel incendiu, electrocutare!
24. Protejați produsul de praf, aburi, respectiv de incidența directă a radiației solare sau termice!

25. Înainte de curățare, întotdeauna scoateți aparatul de sub tensiunea de rețea prin extragerea fișei cablului de alimentare din priză!
26. Nu atingeți niciodată aparatul sau cablul de alimentare cu mâna umedă!
27. Aparatul poate fi conectat doar la o priză standard cu împământare, aferentă rețelei monofazate de 230 V~ / 50 Hz! Circuitul trebuie protejat de un întrerupător de 16 A.
28. Desfășurați în întregime cablul de alimentare!
29. Nu conectați aparatul direct în rețeaua electrică! Pentru conectare se va utiliza strict ștecherul original, cu împământare!
30. Amplasați aparatul în așa fel, încât fișa cablului de alimentare să fie ușor accesibilă și să poată fi decuplată cu ușurință!
31. Nu folosiți prelungitor sau distribuitor pentru racordarea aparatului la rețeaua electrică!
32. Nu conduceți cablul de alimentare peste aparat sau în apropierea orificiilor de admisie și evacuare a aerului!
33. Nu conduceți cablul de alimentare sub covor, preș etc!
34. Amplasați cablul de alimentare astfel încât fișa acestuia să nu poată fi extrasă accidental din priză și nimeni să nu se împiedice de acesta!
35. Schimbarea bateriilor poate fi efectuată numai de către adulți!
36. La introducerea bateriilor aveți grijă la polaritatea corectă!
37. Nu utilizați baterii cu marcă și/sau cu stare de încărcare diferită!
38. După înlocuirea bateriilor fixați carcasa suportului de baterii!
39. Dacă nu veți folosi produsul o perioadă mai lungă, îndepărtați bateriile!
40. Dacă lichidul din baterii s-a scurs, folosind mănuși de protecție ștergeți suportul de baterii cu o lavetă uscată!
41. Îndepărtați imediat bateriile descărcate!
42. Atenție! Pericol de explozie la schimbarea eronată a bateriilor! Se poate schimba doar cu model identic sau similar cu cel original!
43. Nu expuneți bateriile la radiații directe solare și termice! Este interzisă desfacerea, aruncarea în foc sau scurtcircuitarea!
44. Este interzisă încărcarea bateriilor care nu se pot încărca! Pericol de explozie!
45. Nu utilizați acumulatori în locul bateriilor deoarece tensiunea și eficiența acestora este mai mică!
46. Nu sudați sau lipiți direct de baterie!
47. Depozitați bateriile nefolosite în ambalajul lor și departe de obiecte metalice.
48. Nu amestecați bateriile despachetate și nu le depozitați la vrac!
49. Înainte de a curăța aparatului, scoateți-l de sub tensiune prin extragerea fișei cablului de alimentare din priză!
50. Aparatul este destinat utilizării casnice. Folosirea sa cu destinație industrială este interzisă!
51. Datorită îmbunătățirii continue a produselor, unele date tehnice și de design pot fi modificate fără o înștiințare în prealabil.
52. Actualul manual de utilizare se poate descărca de pe pagina [www.somogyi.ro](http://www.somogyi.ro).
53. Nu ne asumăm răspunderea pentru eventualele greșeli de tipar și ne cerem scuze.

## PERICOL DE ELECTROCUTARE!



Niciodată nu demontați, modificați aparatul sau componentele lui! În cazul deteriorării oricărei părți al aparatului întrerupeți imediat alimentarea aparatului și adresați-vă unui specialist!



Dacă se constată deteriorarea cablului de alimentare schimbarea lui poate fi efectuată de către fabricant, un prestator de servicii al acestuia sau un specialist cu cunoștințe adecvate!



Semnificația pictogramei de pe aparat: **Acoperirea interzisă!**  
Acoperirea poate provoca supraîncălzire, incendiu, șoc electric!



**TELECOMANDA NU ESTE JUCĂRIE, A NU SE LĂSA LA ÎNDEMÂNA COPIILOR!**

## PUNEREA ÎN FUNCȚIUNE, ÎNCASTRARE

1. Înainte de punerea în funcțiune a aparatului îndepărtați cu grijă ambalajul, acționând cu atenție, pentru a preveni deteriorarea produsului sau a cablului de alimentare. În cazul sesizării vreunei avarii, punerea în funcțiune este interzisă!
2. Aparatul poate fi folosit exclusiv în interior, în mediu uscat!
3. Pentru încorporare și montare alegeți doar materiale rezistente la temperaturi înalte, neinflamabile, care nu se topesc, deoarece carcasa aparatului se poate încălzi în timpul funcționării!
4. Aparatul poate fi așezat doar pe o suprafață orizontală, solidă, netedă, fără praf. Este interzisă așezarea pe covor sau alte materiale similare!
5. Aparatul trebuie încorporat doar de către un specialist, respectând distanțele de încorporare de pe fig. 2.! Pentru funcționare trebuie asigurat fluxul liber a aerului către spatele produsului. Aveți grijă ca orificiile de admisie a aerului rece de pe spatele aparatului să nu fie obturate sau acoperite de nimic.
6. Utilizați consola inclusă și șuruburile pentru a fixa ferm dispozitivul pe o suprafață orizontală, solidă!
7. Aparatul trebuie așezat în așa fel, încât ștecherul să poată fi îndepărtat cu ușurință!
8. Comutatorul principal să fie în poziție oprit(0)!
9. Introduceți în telecomandă 2 buc baterii AAA(1,5 V). Aveți grijă la polaritatea corectă!
10. Conectați aparatul de o priză standard de perete, cu împământare! Astfel aparatul este pregătit pentru funcționare.

## CURĂȚARE, ÎNTREȚINERE

În vederea asigurării unei funcționări optime a aparatului, în funcție de cantitatea de murdărie depusă, poate fi necesară curățarea mai frecventă sau mai rară a aparatului, asigurându-se totuși cel puțin o curățare pe lună.

1. Înainte de curățare opriți aparatul și decuplați-l de la rețeaua de alimentare prin scoaterea fișei cablului de alimentare din priză!
2. Lăsați aparatul să se răcească (timp de min. 30 de minute).
3. Curățați cu aspiratorul orificiile de admisie (1) și evacuare (2) a aerului!
4. Ștergeți exteriorul carcasei aparatului cu ajutorul unei lavete umede. Nu utilizați soluții de curățare agresive. Aveți grijă să nu pătrundă apă în interiorul aparatului, mai precis pe piesele electrice și electronice!

## DEPANARE

Defecțiuni sesizată	Soluția probabilă
aparatul nu încălzește	verificați tensiunea de alimentare
efectul luminos de flacără nu funcționează	verificați cele descrise la supraîncălzire
	verificați tensiunea de alimentare
protecția la supraîncălzire se activează prea des	curățați aparatul
dispozitivul nu răspunde la semnale de la telecomandă.	verificați bateriile telecomenzii
aparatul nu răspunde la comenzile de la telecomandă	verificați starea bateriilor din telecomandă

## ELIMINARE



Colectați în mod separat echipamentul devenit deșeu, nu-l aruncați în gunoiul menajer, pentru că echipamentul poate conține și componente periculoase pentru mediul înconjurător sau pentru sănătatea omului! Echipamentul uzat sau devenit deșeu poate fi predat nerambursabil la locul de vânzare al acestuia sau la toți distribuitorii care au pus în circulație produse cu caracteristici și funcționalități similare. Poate fi de asemenea predat la punctele de colectare specializate în recuperarea deșeurilor electronice. Prin aceasta protejați mediul înconjurător, sănătatea Dumneavoastră și a semenilor. În cazul în care aveți întrebări, vă rugăm să luați legătura cu organizațiile locale de tratare a deșeurilor. Ne asumăm obligațiile prevederilor legale privind producătorii și suportăm cheltuielile legate de aceste obligații.

## TRATAREA BATERIILOR, ACUMULATORILOR

Bateriile și acumulatorii nu pot fi tratați împreună cu deșeurile menajere. Utilizatorul are obligația legală de a preda bateriile / acumulatorii uzați sau epuizați la punctele de colectare sau în comerț. Acest lucru asigură faptul că bateriile / acumulatorii vor fi tratați în mod ecologic.

## **SRB** **MNE** **UGRADLIVI ELEKTRIČNI KAMIN**

### BITNE BEZBEDNOSNE ODREDBE

### PAŽLJIVO PROČITAJTE I SAČUVAJTE ZA DALJU UPOTREBU!

#### NAPOMENE

1. Decu mlađu od 3 godine ne puštati u blizinu uređaja, izuzev ako postoji konstantan nadzor odrasle odgovorne osobe.
2. Daca između 3 i 8 godina uređaj smeju samo da isključuju i uključuju ali samo u slučajevima ukoliko je uređaj montiran pravilno, u normalnim uslovima rada ili su pod nadzorom, ako su upućeni u njeno bezbedno i pravilno rukovanje. Ovaj uređaj nije predviđen za upotrebu licima sa smanjenom mentalnom ili psihofizičkom mogućnošću, odnosno neiskusnim licima uključujući i decu, deca starije od 8 godina smeju da rukuju ovim uređajem samo u prisustvu odrasle osobe ili da su upućeni u bezbedno rukovanje i svesni su svih opasnosti pri radu. Deca se ne smeju igrati sa ovim proizvodom. Korisničko održavanje i čišćenaj ovog prizvoda daca smeju da vrše samo u prisustvu odrasle osobe. **NAPOMENA: Neki delovi ovog uređaja mogu biti vrel i mogu da izazovu opekotine. Pri radu treba obratiti veću pažnju u slučaju da su prisutna deca i nemoćne osobe.**
3. Uverite se da se uređaj nije oštetio u toku transporta! Oštećeni uređaj je zabranjeno koristiti!
4. Zabranjena je upotreba uređaja ako vam je predhodno pao iz ruke!
5. U slučaju vidljivih oštećenja zabranjeno je koristiti uređaj!
6. Uređaj se sme koristiti samo montiran na mesto!
7. Prema skici 2. uređaj terba da montira stručno lice! Pridržavajte se standardnih mera zaštite!
8. Uređaj je predviđen isključivo za zagrevanje vazduha prostorija, za druge svrhe ne!
9. Vreo vazduh koji izlazi iz uređaja ne usmeravajte direktno na zavesu ili druge lako zapaljive predmete (min. 150 cm)!
10. Otvor i staklo za topao vazduh mogu biti vrel i!
11. Ne postavite je blizu zapaljivih materijala! (min. 100 cm)
12. Zabranjena upotreba u prostorijama gde se nalaze zapaljive tečnosti i gasovi, ge se oslobađaju zapaljive smese prašine itd!
13. Upotrebljiv samo uz konstantan nadzor!
14. Zabranjena upotreba u prisustvu dece bez nadzora!
15. Uporebljivo samo u suvim prostorijama! Štitite od pare (primer kupatilo, bazen)!
16. ZABRANJENA upotreba u blizini kada, umivaonika, sudopera, tuševa, sauna i bazena!
17. Ukoliko duže vreme ne koristite uređaj isključite ga iz struje i izvucite utičnicu iz struje!
18. Pre pomeranja uređaja, svaki put isključite iz struje!
19. Uređaj zabranjeno postaviti direktno ispod ili blizu strujne utičnice!
20. U slučaju bilo kakve nepravilnosti pri radu, odmah isključite uređaj i priključni kabel izvucite iz zida!
21. Obratita pažnju da ništa ne ucuri ili upadne u uređaj!
22. Radi sprječavanja strujnog udara, uređaj ne prskajte vodom i ne postavljajte ga u blizinu posuda sa tečnostima!
23. Ne stavljajte nikakav predmet na uređaj, može da se zagreje i da se zapali i izazove strujni udar!
24. Uređaj čuvajte od prašine, pare, direktnog uticaja sunca i toplite!
25. Pre čišćenja uvek isključite uređaj iz struje!
26. Uređaj i priključni kabel ne dodirujte vlažnim, mokrim rukama!
27. Uređaj se sme uključiti samo u uzemljenu utičnicu 230 V~/50 Hz, koji treba da je zaštićen osiguračem od 16 A.
28. Priključni kabel treba da je potpuno odmotan!
29. Uređaj ne povezuje direktno u mrežu!



30. Upotrebljivo isključivo sa sopstvenim priključnim kablom!
31. Uređaj tako postavite da priključni kabel bude uvek lako dostupan!
32. Ne koristite produžne kablove i razdelnike za priključenje uređaja!
33. Priključni kabel ne sme da dodiruje telo grejalice i tako je postavite da ne bude ispred otvora za vreo vazduh!
34. Priključni kabel nemojte provlačiti ispod tepiha, otirača i sličnih predmeta!
35. Priključni kabel tako postavite da ne smeta prolazu, da se ne bi zakačili za nju!
36. Zamenu baterije treba da radi odrasla osoba!
37. Prilikom zamene baterija, obratite pažnju na polaritete!
38. Baterije koje se postavljaju, treba da su istog tipa i stanja!
39. Nakon zamene baterije, fiksirajte poklopac!
40. Ukoliko duže vreme ne koristite uređaj, izvadite baterije!
41. Ako iz baterija slučajno iscuri kiselina, obucite zaštitne rukavice i krpom očistite ležište baterije!
42. Praznu bateriju odmah izvadite iz uređaja!
43. Pažnja! Nepropisno postavljanje baterija može da prouzrokuje eksplozije! Prilikom zamene baterije koristite identične originalu!
44. Baterije ne izlagajte toploti i direktnom suncu! Baterije je zabranjeno rastaviti, bacati u vatru ili ih kratko spojati!
45. Nepunljive baterije je zabranjeno puniti! Opasnost od eksplozije! Umesto baterija ne koristite akumulatore pošto im se napon i kapacitet znatno razlikuju od baterija!
46. Nemojte direktno da varite ili lemite ništa na baterije!
47. Nekorištene baterije skladištite u originalnoj ambalaži, držite ih dalje od metalnih predmeta. Već otpakovane baterije ne mešajte!
48. Uređaj tako postavite da priključni kabel bude uvek lako dostupan!
49. Dozvoljena za upotrebu samo u privatne svrhe, nije za profesionalnu upotrebu!
50. Iz razloga konstantnog razvoja i poboljšavanja kvaliteta promene u karakteristikama i dizajnu mogu se desiti i bez najave.
51. Aktuelno uputstvo za upotrebu možete pronaći na adresi [www.somogyi.hu](http://www.somogyi.hu).
52. Za eventualne štamparske greške ne odgovaramo i unapred se izvinjavamo.

### OPASNOST OD STRUJNOG UDARA!



Zabranjeno rastavljati uređaj i njegove delove prepravljati! U slučaju bilo kojeg kvara ili oštećenja, odmah isključite uređaj i obratite se stručnom licu!



Ukoliko se ošteti priključni kabel, zamenu može da izvrši samo ovlašćeno lice uvoznika ili slična kvalifikovana osoba!



Značenje simbola koji se nalazi na proizvodu: **Zabranjeno prekrivati!**

Prekrivanje može da prouzrokuje pregrevanje, opasnost od požara, strujni udar!



**OVAJ DALJINSKI UPRAVLJAC NIJE IGRAČKA, NE DAVATI DECI DA SE IGRAJU SNJIM!!**

### PUŠTANJE U RAD, UGRADNJA

1. Pažljivo odstranite ambalažu da ne bi oštetili uređaj ili priključni kabel. Oštećeni uređaj je zabranjeno koristiti!
2. Upotrebljivo isključivo u suvim zatvorenim prostorijama!
3. Za ugradnju se smeju koristiti samo materijali otporni na toplotu koji na toplotu ne menjaju svoju strukturu pošto spoljni delovi proizvoda mogu biti vrel!
4. Proizvod se sme postaviti samo na čvrstu, ravnu, vodoravnu površinu bez prljavštine i prašine. Zabranjeno je postaviti na tepih i slične materijale!
5. Prema skici 2. uređaj terba da montira stručno lice! Za rad treba obezbediti neprestano strujanje vazduha iza uređaja. Uverite se da otvori sa zadnje i gornje strane za ulaz hladnog vazduha budu slobodni i da nisu ničim pokriveni.
6. Pomoću priložene konzole i šarafa uređaj montirajte na ravnu čvrstu vertikalnu površinu!
7. Uređaj tako postavite da priključni kabel bude uvek lako dostupan!
8. Glavni prekidač treba da je u isključenom (0) položaju!

9. Pazeći na polaritete u daljinski upravljač postavite 2 baterije AAA tipa (1,5 V)!
10. Priklučenje uređaja vršite samo u standardne zidne utičnice sa uzemljenjem! Na ovaj način priključen uređaj je spreman za rad.

## ČIŠĆENJE, ODRŽAVANJE

Radi optimalnog rada uređaja u zavisnosti od količine prijavštine uređaj treba redovito čistiti, najređe jedan put mesečno.

1. Pre čišćenja ispljučite uređaj i takođe je isključite iz zida!
2. Ostavite je da se ohladi (min. 30 minuta).
3. Usisne (1) i izduvne (2) otvore očistite usisivačem i četkom!
4. Vlažnom krpom očistite spoljačnji deo uređaja, ne koristite agresivna hemijska sredstva! Obratite pažnju da ništa ne ucuri u unutrašnjost uređaja.

## MOGUĆE GREŠKE I RAZLOZI

Greška	Moguća rešenja za odklanjanje greške
uređaj ne greje	proverite mrežno napajanje
ne funkcioniše efekat plamena	proverite opisane o zaštiti od pregrevanja
	proverite mrežno napajanje
često se aktivira zaštita od pregrevanja	očistite uređaj
uređaj ne reaguje na daljinski upravljač	proverite baterije daljinskog upravljača

## ODLAGANJE



Uređaje kojima je istekao radni vek sakupljajte posebno, ne mešajte ih sa komunalnim otpadom, to oštećuje životnu sredinu i može da naruši zdravlje ljudi i životinja! Ovakvi se uređaji mogu predati na reciklažu u prodavnicama gde ste ih kupili ili prodavnicama koje prodaju slične proizvode. Elektronski otpad se može predati i određenim reciklažnim centrima. Ovim štite okolinu, svoje zdravlje i zdravlje svojih sunarodnika. U slučaju nedoumica kontaktirajte vaše lokalne reciklažne centre. Prema važećim propisima prihvatamo i snosimo svu odgovornost.

## ODLAGANJE AKUMULATORA I BATERIJA

Istrošeni akumulatori i baterije ne smeju se tretirati sa ostalim otpadom iz domaćinstva. Korisnik treba da se stara o pravilnom bezbednom odlaganju istrošenih baterija i akumulatora. Ovako se može štiti okolina, obezbediti da se baterije i akumulatori budu na pravilan način reciklirani.

## **CZ ZABUDOVATELNÝ ELEKTRICKÝ KRB**

### **DŮLEŽITÉ BEZPEČNOSTNÍ POKYNY**

**TYTO POKYNY SI POZORNĚ PŘEČTĚTE A USCHOVEJTE PRO DALŠÍ POUŽITÍ!**

#### **UPOZORNĚNÍ**

1. Před uvedením produktu do provozu si přečtěte návod k používání a pak si jej uschovejte. Původní popis byl vyhotoven v maďarském jazyce.
2. Tento přístroj mohou takové osoby, které disponují sníženými fyzickými, smyslovými nebo duševními schopnostmi, nebo které nemají dostatek zkušeností či znalostí, dále děti mladší 8 let, používat pouze v takovém případě, když se tak děje pod dohledem nebo jestliže byly náležitě poučeny o používání přístroje a pochopily nebezpečí spojená s používáním přístroje. Je zakázáno, aby si s přístrojem hrály děti. Čištění nebo údržbu přístroje mohou děti provádět výlučně pod dohledem. **UPOZORNĚNÍ: Některé části tohoto přístroje mohou být horké a mohou způsobit popáleniny. Zvýšenou pozornost je třeba věnovat v případě, kdy jsou přítomné děti a nemohoucí osoby.**
3. Ujistěte se o tom, zda přístroj nebyl během přepravy poškozen!
4. Nepoužívejte zařízení, pokud bylo upuštěno!
5. Nepoužívejte zařízení v případě viditelného poškození!
6. Přístroj je dovoleno používat výhradně po instalaci na určené místo!
7. Přístroj smí instalovat výhradně odborně vyškolená osoba, a to s přihlédnutím k instalačním rozměrům uvedeným na schématu č. 3! Dodržujte aktuální bezpečnostní předpisy platné v dané zemi!
8. Přístroj je určen pouze k ohřívání vzduchu, není konstruován pro účely běžného vytápění.
9. Proudící teplý vzduch nesměrujte bezprostředně na záclony nebo na jiné hořlavé materiály! (vzdálenost min. 150 cm)
10. Kryt a sklo nacházející se v blízkosti otvoru pro odvádění teplého vzduchu mohou být horké!
11. Neumisťujte do blízkosti hořlavých látek! (vzdálenost min. 100 cm)
12. Přístroj je zakázáno používat v takovém prostředí, ve kterém se mohou uvolňovat hořlavé plyny nebo výbušný prach! Nepoužívejte v takovém prostředí, kde hrozí nebezpečí ohně nebo exploze!
13. Topné těleso je dovoleno používat jen pod neustálým dohledem!
14. Topné těleso je zakázáno používat bez dozoru v blízkosti dětí!
15. Určeno výhradně k používání v suchých interiérech! Chraňte před působením prostředí s vysokou relativní vlhkostí vzduchu (např. koupelna, bazén)!
16. Přístroj je ZAKÁZANO používat v blízkosti vany, umyvadla, sprchy, bazénu nebo sauny!
17. Nebudete-li přístroj delší dobu používat, vypněte jej a napájecí kabel vytáhněte ze zásuvky ve zdi!
18. Předtím, než budete s přístrojem manipulovat, jej vždy odpojte z elektrické sítě!
19. Přístroj je zakázáno umisťovat bezprostředně pod zásuvku elektrické sítě ve zdi!
20. Jestliže zjistíte jakoukoli anomálii (např. uslyšíte nestandardní zvuky nebo cítíte zápach spáleniny), přístroj okamžitě vypněte a odpojte z elektrické sítě!
21. Dbejte na to, aby se do přístroje prostřednictvím otvorů nedostaly žádné předměty ani tekutiny.
22. Abyste zabránili úrazu zasažením elektrickým proudem, dbejte na to, aby se přístroj nedostal do kontaktu s kapající nebo stříkající vodou, na přístroj nepokládejte předměty naplněné vodou, např. vázu!
23. Na horní část přístroje nepokládejte žádné předměty, protože by se z důvodu horké plochy mohly roztavit, rozžhavit nebo vzplanout, a způsobit tak požár nebo úraz zasažením elektrickým proudem!
24. Chraňte před prachem, vlhkem, slunečním zářením a působením bezprostředně sálajícího tepla!
25. Výměnu baterií smí provádět pouze dospělá osoba!
26. Při vkládání baterií dbejte na správnou polaritu!
27. Nikdy nepoužívejte současně baterie různých značek a/nebo baterie s různým stupněm nabití!
28. Po výměně baterií připevněte kryt schránky na baterie!
29. Pokud nebudete výrobek delší dobu používat, vyjměte baterii!
30. Pokud z baterií dojde k úniku kapaliny, nasadte si ochranné rukavice a vyčistěte bateriový prostor suchým hadříkem!
31. Vyjměte baterii, jakmile je vybitá!

32. Upozornění! Při nesprávné výměně baterie hrozí nebezpečí výbuchu! Nahrazujte pouze stejným nebo ekvivalentním typem!
33. Nevystavujte baterie účinkům přímého tepla nebo slunečního záření. Neotevírejte, nevhazujte do ohně ani je nezkratujte!
34. Nenabíjecí baterie je zakázané nabíjet! Nebezpečí výbuchu!
35. Nepoužívejte místo baterií nabíjecí baterie, protože napětí a výdrž je menší!
36. Nesvařujte ani nepájejte přímo k baterií!
37. Nepoužité baterie skladujte v jejich původním obalu a mimo kovové předměty. Již vybalené baterie nemíchejte ani neskladujte společně!
38. Před čištěním přístroje odpojte z elektrické sítě vytažením přívodního kabelu ze zásuvky ve zdi!
39. Přístroje ani přívodního kabele se nikdy nedotýkejte vlhkými rukama!
40. Přívodní kabel odмотejte v celé délce!
41. Přístroj je dovoleno zapojovat pouze do uzemněné zásuvky ve zdi s napětím 230 V~ / 50 Hz! Proudový okruh musí být chráněn přerušovačem typu 16 A.
42. K zapojení přístroje nepoužívejte prodlužovací kabel ani rozbočku!
43. Přívodní kabel nepokládejte na přístroj, ani ho nevedte v blízkosti vstupních a výstupních otvorů vzduchu!
44. Přívodní kabel nikdy nepokládejte pod koberec, rohožku, apod.!
45. Přístroj umístěte na takové místo, aby zástrčka přívodního kabelu byla vždy snadno přístupná a bylo ji možné vytáhnout!
46. Přístroj je určen k použití v domácnosti, je zakázáno přístroj používat pro účely průmyslového využití!
47. Vzhledem k neustálým zlepšováním se mohou technické údaje a konstrukce měnit bez předchozího upozornění.
48. Aktuální uživatelskou příručku si můžete stáhnout z [www.somogyi.hu](http://www.somogyi.hu).
49. Neneseme zodpovědnost za případné chyby v tisku, omlouváme se.

## NEBEZPEČÍ ÚRAZU ELEKTRICKÝM PROUDEM!



Rozebírání a přestavba přístroje nebo jeho příslušenství je zakázáno! Při poškození kterékoliv části ihned odpojte ze sítě a vyhledejte odborníka!



Jestliže dojde k poškození přípojného síťového vodiče, výměnu je oprávněn provádět výhradně výrobce, servisní služba výrobce nebo podobně odborně vyškolená osoba!



Piktogram na přístroji znamená: **Zákaz zakrývání!**

Zakrytí může zapříčinit přehřátí, vznik nebezpečí požáru, úraz elektrickým proudem!



**DÁLKOVÝ OVLADAČ NENÍ HRAČKA A NEMĚL BY SE DOSTAT DO RUKOU DĚTÍ!**

## UVEDENÍ DO PROVOZU, INSTALACE

1. Před uvedením přístroje do provozu opatrně odstraňte veškerý balící materiál tak, abyste nepoškodili přístroj nebo napájecí kabel. V případě jakéhokoli poškození je zakázáno přístroj uvádět do provozu!
2. Přístroj je určen výhradně k používání v suchých interiérech!
3. K instalaci, zabudování používejte výhradně teplotně stálé, nehořlavé materiály a materiály, které se působením tepla neroztaví, protože povrch přístroje se může během provozování zahřívat!
4. Přístroj je dovoleno umísťovat výhradně na pevné, rovinné, vodorovné plochy zbavené prachu. Je zakázáno přístroj pokládat na koberec nebo na podobné materiály!
5. Přístroj smí instalovat výhradně odborně vyškolená osoba, s přihlédnutím k rozměrům uvedeným na schématu číslo 2! Pro správné fungování je nutné zajistit, aby byl zajištěn volný přístup vzduchu k zadní části přístroje. Dbejte na to, aby otvory pro přístup studeného vzduchu na zadní straně a v horní části přístroje nebyly ničím zakryty.
6. Přístroj připevněte pomocí konzole a šroubů dodávaných v příslušenství na pevnou, vodorovnou plochu!
7. Hlavní spínač přístroje musí být nastaven v pozici vypnutí (0)!
8. Do dálkového ovladače vložte 2 tužkové baterie typu AAA(1,5 V). Věnujte pozornost správné polaritě!

9. Přístroj zapojte do standardní, uzemněné zásuvky elektrické sítě ve zdi! Nyní je přístroj připraven k používání.

## ČIŠTĚNÍ, ÚDRŽBA

Za účelem optimálního provozu přístroje je nutné v závislosti na stupni znečištění pravidelně, avšak alespoň jednou za měsíc, provádět čištění přístroje.

1. Před čištěním přístroj vypněte a potom odpojte z elektrické sítě vytažením ze zásuvky elektrické sítě!
2. Přístroj nechte vychladnout (min. 30 minut).
3. Vstupní (1) a výstupní (2) otvory vzduchu vyčistěte vysavačem!
4. Vnější povrch přístroje očistěte mírně navlhčenou utěrkou. Nepoužívejte agresivní čisticí prostředky! Do vnitřních částí přístroje, ani do elektrických dílů nesmí vniknout voda!

## ŘEŠENÍ PROBLÉMŮ

Přístroj se nezapíná v předem nastaveném čase	Regulace adaptivního zapínání je aktivní – nejedná se o závadu
přístroj nevytápí	zkontrolujte zdroj síťového napětí
	zkontrolujte pokyny uvedené v části týkající se ochrany proti přehřátí
efekt plamene nefunguje	zkontrolujte zdroj síťového napětí
ochrana proti přehřátí se často aktivuje	přístroj vyčistěte
přístroj nereaguje na signály dálkového ovladače	zkontrolujte baterie v dálkovém ovladači

## LIKVIDACE



Přístroje, které již nebudete používat, shromažďujte zvlášť a tyto nevhazujte do běžného komunálního odpadu, protože mohou obsahovat látky nebezpečné pro životní prostředí nebo škodlivé lidskému zdraví! Nepotřebné nebo nepoužitelné přístroje můžete zdarma odevzdat v místě distribuce, respektive u všech takových distributorů, kteří se zabývají prodejem zařízení, která mají stejné parametry a funkci. Odevzdat můžete i na sběrných místech určených ke shromažďování elektronického odpadu. Tak chráníte životní prostředí, své zdraví a zdraví ostatních. V případě jakéhokoli dotazu kontaktujte místní organizaci zabývající se zpracováváním odpadu. Úlohy předepsané příslušnými právními předpisy vztahujícími se na výrobce vykonáváme a neseme s tímto spojené případné náklady.

## LIKVIDACE BATERIÍ/AKUMULÁTORŮ

S bateriemi / akumulátory se nesmí nakládat jako s běžným domovním odpadem. Zákonnou povinností uživatele je odevzdání upotřebených baterií / akumulátorů na určeném sběrném místě v bydlíšti nebo v prodejnách. Tím je zajištěno zneškodnění zbytků baterií / akumulátorů ekologickým způsobem.

**VAŽNE SIGURNOSNE UPUTE**

**PAŽLJIVO PROČITAJTE UPUTSTVO ZA UPUTE PRIJE UPORABE I SAČUVAJTE IH ZA DALJNJU UPORABU!**

**UPOZORENJA**

1. Prije prve uporabe proizvoda, pročitajte upute za uporabu i zadržite ih za kasniju uporabu. Izvorne upute napisane su na mađarskom jeziku.
2. Djecu manju od 3 godine treba dalje držati od uređaja, izuzev, ako je osiguran njihov neprekidni nadzor. Djeca starija od 3, a mlađa od 8 godina mogu samo uključiti, odnosno isključiti uređaj, i to jedino u slučaju ako je uređaj postavljen i montiran u normalnu poziciju funkcioniranja, a osiguran je nadzor djece ili su djeca dobila upute o sigurnoj uporabi uređaja i svjesna su opasnosti koje mogu proisteći iz uporabe. Osobe sa smanjenom fizičkom, psihičkom ili osjećajnom sposobnošću, kojima nedostaje znanje i iskustvo, i starije od 8 godina, samo u tom slučaju mogu koristiti uređaj ukoliko to čine uz nadzor, ili su dobili upute za sigurno korištenje uređaja i razumiju opasnosti koje proizlaze iz uporabe uređaja. Djeca se ne smiju igrati s uređajem. Djeca mogu čistiti ili održavati uređaj samo u slučaju da ih nadzire odrasla osoba. **POZOR: Pojedini dijelovi uređaja mogu postati izuzetno vrela i mogu prouzrokovati opekline. Posebno treba paziti ukoliko su oko uređaja djeca ili osobe koje se ne mogu starati o sebi.**
3. Uvjerite se da uređaj nije oštećen tijekom prijevoza!!
4. Ne upotrebljavajte grijalicu ako je pala.
5. Ne upotrebljavajte grijalicu ako postoje vidljivi znakovi oštećenja.
6. Aparat mora raditi samo kad je ugrađen na svoje mjesto!
7. Uređaj smije instalirati samo kvalificirani tehničar, uzimajući u obzir montažne dimenzije prikazane na slici 3.! Uvijek se pridržavajte zdravstvenih i sigurnosnih propisa važećih u zemlji uporabe!
8. Aparat treba koristiti jer je namijenjen za zagrijavanje zraka, a ne za opće grijanje.
9. Struja vrućeg zraka ne smije biti usmjerena ravno na zavjese ili druge zapaljive materijale! (min. 150 cm)
10. Poklopac i staklo mogu biti vrući oko izlaza vrućeg zraka!
11. Ne postavljajte ga u blizini zapaljivih materijala! (min. 100 cm)
12. Ne koristite na mjestima gdje se mogu otpustiti zapaljive pare ili eksplozivna prašina. Nemojte koristiti u blizini zapaljivih materijala ili u potencijalno eksplozivnoj atmosferi!
13. Radite pod stalnim nadzorom!
14. Ne radite bez nadzora u prisutnosti djece!
15. Samo za unutarnju uporabu, na suhom mjestu. Zaštititi od vlage (npr. Kupaonice, bazena)!
16. ZABRANJENO je korištenje uređaja u blizini kade, umivaonika, tuša, bazena ili saune!
17. Kada uređaj ne namjeravate koristiti dulje vrijeme, isključite ga i izvucite utikač iz utičnice!
18. Isključite uređaj svaki put prije nego ga premjestite!
19. Zabranjeno je postavljati uređaj izravno ispod utičnice!
20. Ako se otkrije nepravilan rad (npr. Neobičajan šum ili neugodan miris iz jedinice), odmah ga isključite i izvadite utikač!
21. Uvjerite se da strano tijelo ili tekućina ne mogu ući u uređaj kroz otvore.
22. Kako biste izbjegli strujni udar, ne izlažite uređaj kapanju ili prskanju vode i na njega ne stavljajte predmete napunjene tekućinom, npr. Vazu!
23. Na uređaj nemojte stavljati nikakve predmete jer se može istopiti, prokuhati, upaliti zbog vrućeg aparata i izazvati požar ili strujni udar!
24. Zaštitite ga od prašine, vlage, sunca i izravnog toplinskog zračenja!
25. Isključite uređaj isključivanjem iz utičnice prije čišćenja!
26. Nikad ne dodirujte uređaj ili kabel za napajanje mokrim rukama!
27. Uređaj može biti priključen samo na ispravno uzemljene električne utičnice od 230 V AC / 50 Hz. Krug mora biti zaštićen prekidačem od 16 A.
28. Potpuno odmotajte kabel za napajanje!

29. Ne priključujte ga izravno na električnu mrežu! Može se koristiti samo s originalnim, uzemljenim priključnim utikačem!
30. Uređaj bi trebao biti smješten tako da omogućuje jednostavan pristup i uklanjanje utikača!
31. Zamjenu baterija mogu vršiti isključivo odrasle osobe!
32. Kod postavljanja baterija pripazite na odgovarajući polaritet!
33. Nemojte zajedno koristiti baterije različitih marki i/ili stupnja napunjenosti!
34. Nakon zamjene baterija fiksirajte poklopac spremnika za baterije!
35. Izvadite bateriju ako proizvod ne planirate upotrebljavati duže vrijeme.
36. Ako tekućina iscuri iz baterije, uzmite zaštitne rukavice i očistite odjeljak za baterije suhom krpom.
37. Izvadite bateriju odmah nakon što se potroši.
38. Upozorenje! Opasnost od eksplozije u slučaju nepravilne zamjene baterije. To se može učiniti samo istom ili zamjenskim tipom baterije.
39. Ne izlažite je izravnom toplinskom zračenju i sunčevom svjetlu. Zabranjeno je otvaranje baterije, bacanje u vatru ili kratko spajanje.
40. Baterije koje se ne mogu puniti ne smiju se puniti. Rizik od eksplozije!
41. Ne stavljajte akumulatorske baterije umjesto baterija jer imaju znatno niži napon i učinkovitost.
42. Ne zavarivajte niti lemite direktno na bateriju.
43. Neiskorištene baterije čuvajte u originalnom pakiranju, daleko od metalnih predmeta. Ne miješajte baterije koje su već otpakirane.
44. Uređaj treba biti pozicioniran tako da omogućava jednostavan pristup i uklanjanje utikača.
45. Uređaj je namijenjen samo za kućnu uporabu. Industrijska uporaba nije dozvoljena.
46. Zbog stalnog poboljšanja, dizajn i specifikacije mogu se promijeniti bez prethodne najave.
47. Priručnik s uputama može se preuzeti s web stranice [www.somogyi.hu](http://www.somogyi.hu).
48. Ne preuzimamo odgovornost za tiskarske pogreške i ispričavamo se ako ih ima.

## OPASNOST OD STRUJNOG UDARA!



Zabranjeno je rastaviti, modificirati uređaj ili njegov pribor! U slučaju oštećenja bilo kog dijela proizvoda, odmah ga isključite iz struje i obratite se stručnoj osobi!



Ako se priključni kabel za struju ošteti, njegovu zamjenu može izvršiti isključivo proizvođač, njegov serviser ili stručna osoba koja je obučena na odgovarajući način!



Značenje piktograma na uređaju: Zabranjeno prekrivanje!

Prekrivanje uređaja može prouzrokovati pregrijavanje, vatru, strujni udar!



**DALJINSKI UPRAVLJAČ NIJE IGRAČKA, STOGA NE SMIJE DOSPJETI U RUKU DJECI!**

## INSTALACIJA

1. Prije prve instalacije, pažljivo uklonite materijal za pakiranje pazeći da ne oštetite uređaj i kabel za napajanje. Nemojte koristiti proizvod ako je na bilo koji način oštećen!
2. Uređaj se smije koristiti samo u suhim uvjetima!
3. Za montažu i ugradnju koristite samo toplinski otporne, nezapaljive, ne-termoplastične materijale jer se poklopac tijekom rada može zagrijati!
4. Uređaj se smije postaviti samo na čvrstu, glatku, vodoravnu površinu bez prašine. Zabranjeno je držati ga na tepihu ili sličnom materijalu! Uređaj smije instalirati samo kvalificirani tehničar, uzimajući u obzir montažne dimenzije prikazane na slici 2.! Na stražnjoj strani uređaja mora biti osigurana slobodna cirkulacija zraka. Uvjerite se da ulazi za hladni zrak na stražnjoj strani i na vrhu uređaja nisu pokriveni!
5. Pomoću isporučene konzole i vijaka čvrsto fiksirajte uređaj na čvrstu, vodoravnu površinu!
6. Uređaj bi trebao biti smješten tako da omogućuje jednostavan pristup i uklanjanje utikača!
7. Glavni prekidač mora biti u isključenom položaju (0)!
8. Umetnite 2 AAA(1,5 V) baterije na daljinski upravljač. Obratite pozornost na ispravan polaritet!
9. Spojite jedinicu u standardnu uzemljenu zidnu utičnicu. Sada je jedinica spremna za rad.

## ČIŠĆENJE, ODRŽAVANJE

Kako bi se osigurao optimalan rad, uređaj zahtijeva čišćenje bar jednom mjesečno, zavisno od stepena onečišćenja i korištenja.

1. Prije čišćenja uređaj isključite sa napajanja.
2. Ostavite uređaj da se ohladi (najmanje 30 minuta).
3. Koristite usisavač za čišćenja otvora za izlaz (1) i ulaz (2) zraka
4. Koristite blago navlaženu krpu za čišćenje vanjske površine. Ne koristite agresivna sredstva za čišćenje. Pazite da voda ne dospije unutar uređaja ili na njegove električne komponente.

## RJEŠAVANJE PROBLEMA

Kvar	Potencijalno rješenje
Uređaj ne grije.	Provjerite napajanje!
Efekt plamena ne radi.	Provjerite odjeljak o pregrijavanju!
	Provjerite napajanje!
Zaštita od pregrijavanja se često aktivira.	Očistite uređaj!
Uređaj ne reagira na signale daljinskog upravljača.	Provjerite baterije u daljinskom upravljaču!

## RASPOLAGANJE



Uređaji koji se odlažu u otpad se trebaju izdvojeno prikupljati, odvojeno od otpada iz kućanstva, jer mogu u sebi sadržati komponente koje su opasne po okoliš i ljudsko zdravlje! Korišteni ili uređaji koji se odlažu u otpad se besplatno mogu odnijeti na mjesto njihove distribucije, odnosno kod takvog distributera koji vrši prodaju uređaja istih karakteristika i funkcije. Mogu se odložiti i na deponijima koji su specijalizirani za odlaganje elektronskog otpada. Ovime Vi štite Vaš okoliš, Vaše i zdravlje drugih ljudi. Ukoliko imate pitanja, obratite se lokalnoj organizaciji za odlaganje otpada. Prihvaćamo na sebe zakonom određene obveze koje su propisane za proizvođače i sve troškove koji su u vezi s tim.

## NEUTRALIZACIJABATERIJA, AKUMULATORA

Baterije i akumulatore treba izdvojeno tretirati od smeća iz kućanstva. Korisnik je zakonom obavezan korištene i ispražnjene baterije i akumulatore dostaviti na deponije za otpad ili ih odnijeti do njihovog prodavatelja. Na ovaj način se osigurava njihova pravilna neutralizacija.



## EN INSERT-STYLE ELECTRIC FIREPLACE

### FEATURES

● Insert-style electric fireplace with built-in fan heater, for warming the air of indoor premises ● built-in energy saving LED light source ● realistic glowing log and flame effect, which can be used independently ● adjustable brightness ● switchable heating stages (1000 W / 2000 W) ● electronic thermostat ● weekly program ● window opening detection ● overheating protection ● remote control





### OPERATION

The appliance can be controlled by the buttons on it or by remote control. Around the warm air outlet, the casing and the glass can be hot! Touch the foldable grid only in front of its part above the warm air outlet and the buttons. Touch the appliance's switches from the front, so that your hand does not cross the warm air outflow, because it can be hot. When you switch it on for the first time, you may feel a slight smell, which is a natural phenomenon. It is not dangerous and it slips by soon.

Set the main switch (6) to I (on) position, then the unit emits a short beep. The appliance can be switched on or off using the I/O push-button on the front of the appliance. By being switched on, the flame effect will begin to operate only, without any heating function. Holding the I/O button pressed will toggle among five brightness settings for the flame effect. The built-in fan heater can be activated in two stages, 1000 W and 2000 W by using the push-buttons. Pressing the same buttons again will switch off the corresponding heating stage. The appliance can be switched off anytime using the I/O push-button. The ON / OFF button (9) on the remote control functions in the same way as the I/O button on the appliance. The 1000 W and 2000 W buttons (13 and 14) on the remote can be used to switch on or off the corresponding heating stages. The currently selected stage can be checked on the appliance. With the help of the remote control's „+”, and „-” button, you can set the desired temperature, between 15 °C and 30 °C. The DIMMER (15) button can be used to adjust the brightness of the flame effect in 5 increments.

To set the date and the time, turn on the unit with a remote control on/off button (9), then press the DATE / TIME button (10). First select the day, by pressing the „▲”, or „▼” symbols of the selector button (11) on the remote control. Press the DATE / TIME button again (10), then set the clock using the selector button's „+” and „-” buttons. Press the DATE/TIME button (10) again, then set the minute using the selector button's „+” and „-” buttons. Press the selector button's (11) „OK” symbol to store the set time.

SUN	MON	TUE	WED	THU	FRI	SAT
Sunday	Monday	Tuesday	Wednesday	Thursday	Friday	Saturday

To activate the window opening detection function, press the remote control's  push-button (24). If the  symbol appears on the product's display, the window opening detection is switched on. When the appliance detects a sudden drop in air temperature, it switches off for energy saving reasons. In this case, the  symbol flashes on the display. If the device switches off like this, it will not switch itself back automatically for 1 hour. Pressing the remote control's  push-button (24) repeatedly you can switch this function off, then the  symbol cannot be seen on the display.

### Timer function

The unit can store up to 10 programs at the same time, for each program you can set the on / off time. The maximum length of each program can be set to 23 hours and 50 minutes. Before setting the timer, chose and activate the desired heating level.

### Set the timing

1. Press the PROG SET button on the remote control (18)
2. Use the „+” or „-” symbols on the selector button (11) to select the desired program number (20)
3. Press the PROG SET button on the remote control again (18)
4. Use the „▲” or „▼” symbols of the selector button (11) to move the cursor (27) to the desired day (28) and press the „+” symbol to select it. Press „-” to remove previously selected days
5. Press the PROG SET button on the remote control again (18)
6. Use the „+” or „-” symbols of the selector button (11) to select the switch on time (hours) (23)
7. Press the PROG SET button on the remote control again (18)
8. Use the „+” or „-” symbols on the selector button (11) to select the switch on time (minutes) (23)
9. Press the PROG SET button on the remote control again (18). The display will show “OFF” (21)
10. Use the „+” or „-” symbols on the selector button (11) to select the turn-off time (hours) (23)
11. Press the PROG SET button on the remote control again (18)
12. Use the „+” or „-” symbols of the multi selector (11) to select the time off (minutes) (23)
13. Press the PROG SET button on the remote control again (18)

14. Use the "+" or "-" symbols on the selector button (11) to select the desired temperature (20)
15. Press the selector button (11) to save the program by pressing the OK button.
16. Use the TIMER ON / OFF button (16) on the remote control to activate the timer function. When activated, the display shows the timer indication (29).

#### List of scheduled timings

1. Press TIMER ON / OFF on the remote control (16)
2. Press the PROG SET button on the remote control
3. Use the "+" or "-" symbols on the selector button (11) to see the switch on times assigned to each program
4. To display the switch-off dates, press the ▲ symbol on the selector button (11), then use the "+" or "-" buttons to view the switch off times assigned to each program
5. Press C on the remote control (17) to cancel each program

The built-in energy-saving, electronically controlled LED light source does not require replacement, cannot be replaced.

In the event of overheating, the **overheating protection function** will switch the appliance off, for example when the air inlets and outlets are covered. Power off the unit by unplugging it from the electric outlet. Allow the appliance to cool (for at least 30 minutes). Check whether the air inlets and outlets are obstructed or not, and clean them if necessary. Install the unit again. If the overheating protection activates again, power off the unit by unplugging it from the electric outlet and contact the service facility!

#### TECHNICAL SPECIFICATION

power supply: .....	230 V~/50 Hz
heating output [SSS]: .....	1000 W/2000 W
LED lighting (not replaceable): .....	10 W
maximal output: .....	2010 W
IP protection: .....	IP20: It is not protected against ingress of water!
dimensions of heater: .....	60 x 44 x 20 cm
weight: .....	10,2 kg
length of power cable: .....	1,5 m
sound pressure: .....	50 dB(A)
noise level: .....	50 dB(A)

## **H** BEÉPÍTHETŐ ELEKTROMOS LÁTVÁNYKANDALLÓ

### JELLEMZŐK

● Beépíthető elektromos látványkandalló, beépített ventilátoros fűtőtesttel, beltéri helyiségek levegőjének felmelegítésére ● beépített energiatakarékos LED fényforrás ● önállóan is használható, valóságú izzó farönk és láng effekt ● beállítható fényerő ● kapcsolható fűtési fokozatok (1000 W / 2000 W) ● elektronikus termosztát ● heti program ● ablaknyitás érzékelés ● túlmelegedés elleni védelem ● távirányító

### ÜZEMELTETÉS

A készülék a rajta levő gombokkal, vagy távirányítóval vezérelhető. A meleg levegő kivezető nyílás körül a burkolat és az üveg forró lehet! A meleg levegő kivezető nyílás és a gombok előtti lehajtható rácstól csak a gombok előtt érintse meg. A készülék kapcsolóihoz szemből nyúljon hozzá, kezével ne keresztezze a kiáramló meleg levegőt, mert az forró lehet. Első bekapcsoláskor enyhe szagot érezhet, ami természetes jelenség. Veszélytelen és hamar elillan.

A főkapcsolót (6) billentse I (be) állásba, ekkor a készülék röviden sípol.

A **készülék elején** lévő I/O nyomógombbal be- és kikapcsolhatja a készüléket. Bekapcsoláskor először csak a láng effekt kezd működni, fűtés nélkül. Ha nyomva tartja az I/O gombot, akkor 5 fokozatban beállíthatja a láng effekt fényerejét. A beépített ventilátoros fűtést két fokozatban kapcsolhatja be, a 1000 W vagy 2000 W nyomógombokkal. Ugyanezen gombok ismételt megnyomásával ki is kapcsolhatja az aktuális fűtési fokozatot. A készüléket bármikor kikapcsolhatja az I/O nyomógombbal.

A távirányítón lévő be-, kikapcsoló gomb (9) funkciója megegyezik a készülék I/O gombjának funkciójával. A távirányító 1000 W és 2000 W gombjaival (13 és 14) be- és kikapcsolhatja a gombhoz tartozó fűtési fokozatot. Aktivizált fokozatot a készüléken tudja ellenőrizni. Atávirányító „+”, illetve „-” gombja segítségével állíthatja be a kívánt hőmérsékletet, 15 °C és 30 °C közti tartományban. A DIMMER (15) gombbal 5 fokozatban állíthatja be a láng effekt fényerejét.

**Dátum és idő** beállításához kapcsolja be a készüléket a távirányító be-, kikapcsoló gombjával (9), majd nyomja meg a DATE/TIME gombot (10). Először válassza ki a napot a távirányító választógombján (11) található „▲”, illetve „▼” szimbólumok megnyomásával. Nyomja meg ismét a DATE/TIME gombot (10), majd állítsa be az órát a választógomb „+”, illetve „-” gombja segítségével. Nyomja meg ismét a DATE/TIME gombot (10), majd állítsa be az percet a választógomb „+”, illetve „-” gombja segítségével. A választógomb (11) „OK” szimbólumának megnyomásával tárolja el a beállított időt.

SUN	MON	TUE	WED	THU	FRI	SAT
Vasárnap	Hétfő	Kedd	Szerda	Csütörtök	Péntek	Szombat

**Ablaknyitás érzékelés** funkció bekapcsolásához nyomja meg a távirányító [☰] nyomógombját (24). Amennyiben a termék kijelzőjén megjelent az [☰] szimbólum, úgy az ablaknyitás érzékelés be van kapcsolva. Ekkor, ha a készülék a levegő hőmérsékletének hirtelen csökkenését érzékeli, úgy energiatakarékosági okokból kikapcsol. Ilyenkor a kijelzőn az [☰] szimbólum villog. Ha a készülék így kapcsol ki, úgy 1 órán keresztül nem kapcsol vissza magától. A távirányító [☰] nyomógombját (24) ismételt megnyomásával kapcsolhatja ki a funkciót, ekkor a kijelzőn az [☰] szimbólum nem olvasható.

### Időzítő funkció

A készülék 9 programot képes egyszerre tárolni, minden programnál beállítható a be-, illetve kikapcsolás időpontja. Az egyes programok beállítható maximális hossza 23 óra és 50 perc. Az időzítés beállítása előtt kapcsolja be az időzítés során használni kívánt fűtési fokozatot.

### Időzítés beállítása

1. Nyomja meg a távirányító PROG SET gombját (18)
2. A választógomb (11) „+”, illetve „-” szimbólumai segítségével válassza ki a beállítani kívánt program sorszámát (20)
3. Nyomja meg ismét a távirányító PROG SET gombját (18)
4. A választógomb (11) „▲”, illetve „▼” szimbólumai segítségével állítsa a kurzort (27) a kívánt napra (28), majd a „+” szimbólum megnyomásával tudja azt kiválasztani. A „-” szimbólum megnyomásával tudja a korábban kiválasztott napokat eltávolítani
5. Nyomja meg ismét a távirányító PROG SET gombját (18)
6. A választógomb (11) „+”, illetve „-” szimbólumai segítségével válassza ki a bekapcsolás idejét (óra) (23)
7. Nyomja meg ismét a távirányító PROG SET gombját (18)
8. A választógomb (11) „+”, illetve „-” szimbólumai segítségével válassza ki a bekapcsolás idejét (perc) (23)
9. Nyomja meg ismét a távirányító PROG SET gombját (18). Akijelzőn „OFF” feliratot fog látni (21)
10. A választógomb (11) „+”, illetve „-” szimbólumai segítségével válassza ki a kikapcsolás idejét (óra) (23)
11. Nyomja meg ismét a távirányító PROG SET gombját (18)
12. A választógomb (11) „+”, illetve „-” szimbólumai segítségével válassza ki a kikapcsolás idejét (perc) (23)
13. Nyomja meg ismét a távirányító PROG SET gombját (18)
14. A választógomb (11) „+”, illetve „-” szimbólumai segítségével válassza ki a kívánt hőmérsékletet (20)
15. A választógomb (11) „OK” feliratának megnyomásával tárolhatja el a programot.
16. A távirányító TIMER ON/OFF gombjával (16) aktiválhatja az időzítő funkciót. Bekapcsolása esetén a kijelzőn megjelenik az időzítő visszajelzése (29).

### Beállított időzítések listázása

1. Nyomja meg a távirányító TIMER ON/OFF gombját (16)
2. Nyomja meg a távirányító PROG SET gombját
3. A választógomb (11) „+”, illetve „-” szimbólumai segítségével megnézheti az egyes programokhoz rendelt bekapcsolási időpontokat
4. A kikapcsolási időpont listázásához nyomja meg a választógomb (11) „▲” szimbólumát, majd a „+”, illetve „-” szimbólumok segítségével megnézheti az egyes programokhoz rendelt kikapcsolási időpontokat
5. A távirányító C gombjának (17) megnyomásával törölheti az egyes programokat

A beépített energiatakarékos, elektronikusan vezérelt LED fényforrás nem igényel cserét, nem cserélhető.

**A túlmelegedés elleni védelem** túlmelegedés esetén kikapcsolja a készüléket, pl. a levegő be- és kivezető nyílások letakarásakor. Áramtalanítsa a készüléket a csatlakozódugó kihúzásával. Hagyja lehűlni a készüléket (min. 30 perc). Ellenőrizze, szabadok-e a levegő be- és kivezető nyílások; ha kell, tisztítsa meg. Ismét helyezze üzembe a készüléket. Ha a túlmelegedés elleni védelem ekkor is aktiválódik, áramtalanítsa a készüléket a csatlakozódugó kihúzásával és forduljon szakszervizhez.

### MŰSZAKI ADATOK

tápellátás:	230 V~/50 Hz
fűtési teljesítmény [SSS]:	1000 W/2000 W
LED világítás (nem cserélhető):	10 W
maximális teljesítmény:	2010 W
IP védettség:	IP20: Víz behatolása ellen nem védett!
fűtőtest mérete:	60 x 44 x 20 cm
tömege:	10,2 kg
csatlakozókábel hossza:	1,5 m
hangnyomás:	50 dB(A)

## CHARAKTERISTIKA

● Zabudovateľný elektrický krb so zabudovaným ventilátorovým ohrievačom na ohrievanie vnútorných priestorov ● zabudovaný úsporný LED zdroj svetla ● samostatné zapnutie plameňového efektu, efekt žeravých polien ● nastavitelná svietivosť ● nastavitelné stupne ohrievania (1000 W / 2000 W) ● elektronický termostat ● týždenný program ● detekcia otvorenia okna ● ochrana proti prehriatiu ● diaľkový ovládač

## PREVÁDZKA PRÍSTROJA

Prístroj môžete ovládať pomocou tlačidiel alebo diaľkového ovládača. Kryt a sklo okolo otvoru výstupu teplého vzduchu môže byť horúci! Otvor vývodu teplého vzduchu a sklopiteľnú mriežku pred tlačidlami sa dotknite len pred tlačidlami. Tlačidlá prístroja stláčajte postavením sa oproti, rukou neprechádzajte križom pred výstupom teplého vzduchu, lebo vzduch môže byť horúci. Po prvom zapnutí prístroja môžete cítiť mierny zápach, ktorý je prirodzeným javom. Nie je nebezpečný a rýchlo sa odparí. Hlavný spínač (6) stlačte do polohy I (zapnutia), vtedy prístroj krátko pipne.

Tlačidlom I/O na prednej časti prístroja môžete za- / vypnúť zariadenie. Po zapnutí funguje najprv len plameňový efekt, bez ohrievania. Keď podržíte stlačené tlačidlo I/O, tak môžete nastaviť svietivosť plameňového efektu v 5 stupňoch. Zabudované ventilátorové ohrievanie sa dá zapnúť v 2 stupňoch pomocou tlačidiel 1000 W alebo 2000 W. Stlačením tých istých tlačidiel môžete vypnúť aktuálny ohrievací stupeň. Prístroj hocikeďy môžete vypnúť tlačidlom I/O.

Na diaľkovom ovládači funkcia tlačidla za- / vypnutia (9) je totožná s funkciou tlačidla I/O na prístroji. Tlačidlami 1000 W a 2000 W (13 a 14) na diaľkovom ovládači sa za-/vypína k tlačidlu patriaci stupeň ohrievania. Zvolený stupeň sa dá skontrolovať na prístroji. Pomocou tlačidla „+“, resp. „-“ môžete nastaviť želanú teplotu, v rozsahu medzi 15 °C a 30 °C. Tlačidlom DIMMER (15) môžete nastaviť svietivosť plameňového efektu v 5 stupňoch.

Na nastavenie dátumu a času zapnite prístroj pomocou za- / vypínača (9), na diaľkovom ovládači, potom stlačte tlačidlo DATE/TIME (10). Najprv vyberte deň pomocou tlačidla (11) na diaľkovom ovládači, stlačením symbolov „▲“, resp. „▼“. Opäť stlačte tlačidlo DATE/TIME (10), potom nastavte hodiny pomocou tlačidiel „+“, resp. „-“. Opäť stlačte tlačidlo DATE/TIME (10), potom nastavte minúty pomocou tlačidiel „+“, resp. „-“. Stlačením symbolu „OK“ (11) uložíte nastavený čas.

SUN	MON	TUE	WED	THU	FRI	SAT
Nedeľa	Pondelok	Utorok	Streda	Štvrtok	Piatok	Sobota

Detekciu otvorenia okna môžete zapnúť pomocou tlačidla [ ] (24) na diaľkovom ovládači. Keď na displeji prístroja sa objaví symbol [ ], tak funkcia detekcie okna je zapnutá. Keď prístroj detekuje náhle zníženie teploty vzduchu, tak z dôvodu úspory elektrickej energie sa vypne. V takomto prípade symbol [ ] na displeji bliká. Keď prístroj sa takto vypne, tak sa 1 hodinu nezapne sám od seba. Funkciu môžete vypnúť pomocou tlačidla [ ] (24) na diaľkovom ovládači, z displeja zmizne symbol [ ].

## Funkcia časovača

Do pamäte prístroja môžete uložiť naraz 9 programov, pri každom programe môžete nastaviť čas za-avypnutia. Maximálna dĺžka jedného programu môže byť 23 hodín a 50 minút. Pred nastavením časovača zapnite stupeň ohrievania, ktorý chcete používať počas načasovaného vykurovania.

## Nastavenie časovača

1. Na diaľkovom ovládači stlačte tlačidlo PROG SET (18).
2. Pomocou symbolov „+“, resp. „-“ tlačidla (11) na diaľkovom ovládači vyberte poradové číslo želaného programu (20).
3. Na diaľkovom ovládači stlačte opäť tlačidlo PROG SET (18).
4. Pomocou symbolov „▲“, resp. „▼“ tlačidla (11) na diaľkovom ovládači nastavte kurzor (27) na vybraný deň (28), a vyberte ho stlačením symbolu „+“. Stlačením symbolu „-“ môžete vybrané dni odstrániť.
5. Na diaľkovom ovládači stlačte opäť tlačidlo PROG SET (18).
6. Pomocou symbolov „+“, resp. „-“ tlačidla (11) na diaľkovom ovládači vyberte čas (hodinu) zapnutia (23)
7. Na diaľkovom ovládači stlačte opäť tlačidlo PROG SET (18).
8. Pomocou symbolov „+“, resp. „-“ tlačidla (11) na diaľkovom ovládači vyberte čas (minútu) zapnutia (23)
9. Na diaľkovom ovládači stlačte opäť tlačidlo PROG SET (18). Na displeji budete vidieť nápis „OFF“ (21).
10. Pomocou symbolov „+“, resp. „-“ tlačidla (11) na diaľkovom ovládači vyberte čas (hodinu) vypnutia (23).
11. Na diaľkovom ovládači stlačte opäť tlačidlo PROG SET (18).
12. Pomocou symbolov „+“, resp. „-“ tlačidla (11) na diaľkovom ovládači vyberte čas (minútu) vypnutia (23).
13. Na diaľkovom ovládači stlačte opäť tlačidlo PROG SET (18).
14. Pomocou symbolov „+“, resp. „-“ tlačidla (11) na diaľkovom ovládači vyberte želanú teplotu (20).
15. Stlačením symbolu „OK“ (tlačidlo 11) uložíte nastavený čas
16. Pomocou tlačidla TIMER ON/OFF (16) na diaľkovom ovládači môžete aktivovať funkciu časovača. V prípade zapnutia funkcie objaví sa na displeji zobrazenie časovača (29).

## Zoznam nastavených načasovaní

1. Stlačte tlačidlo TIMER ON/OFF (16) na diaľkovom ovládači.
2. Na diaľkovom ovládači stlačte tlačidlo PROG SET.
3. Pomocou symbolov „+“, resp. „-“ tlačidla (11) môžete pozrieť časy zapnutia jednotlivých programov.
4. Na zobrazenie zoznamu časov vypnutia stlačte symbol „▲“ tlačidla (11), potom pomocou symbolov „+“, resp. „-“ môžete pozrieť časy vypnutia jednotlivých programov.
5. Stlačením tlačidla C (17) na diaľkovom ovládači môžete vymazať jednotlivé programy.

Zabudované, energeticky úsporné a elektricky ovládateľné LED svetidlo netreba vymeniť, nedá sa vymeniť.

**Ochrana proti prehriatiu** vypne prístroj v prípade prehriatia prístroja, napr. pri zakrytí vstupného alebo výstupného otvoru vzduchu. Prístroj odpojte od elektrickej siete vytiahnutím z elektrickej zásuvky. Nechajte prístroj vychladnúť (min. 30 minút). Skontrolujte otvory vstupu a výstupu vzduchu; v prípade potreby ich vyčistite. Potom prístroj znovu zapnite. Ak sa aj potom aktivuje ochrana proti prehriatiu, odpojte prístroj z elektrickej siete vytiahnutím zo zásuvky a obráťte sa na odborný servis.

## TECHNICKÉ ÚDAJE

napájanie:	230 V~/50 Hz
výkon ohrievania [SSS]:	1000 W/2000 W
LED osvetlenie (nedá sa vymeniť):	10 W
maximálny výkon	2010 W
IP ochrana:	IP20: Prístroj nie je chránený proti vniknutiu vody!
rozmery ohrievača:	60 x 44 x 20 cm
hmotnosť:	10,2 kg
dĺžka napájacieho kábla:	1,5 m
hlučnosť:	50 dB(A)

## **RO** ȘEMINEU ELECTRIC, ÎNCORPORABIL

### CARACTERISTICI

• șemineu electric, poate fi încastrat, radiator cu ventilator încorporat, pentru încălzirea aerului din spațiile interioare • sursă de lumină LED, economică • utilizabil și individual, efect de buștean jar și de flacără reală • luminozitate reglabilă • trepte de încălzire cuplabile (1000 W / 2000 W) • termostat electronic • program săptămânal • sesizare deschidere geam • protecție la supraîncălzire • cu telecomandă

### OPERARE

Aparatul poate fi acționat cu ajutorul comutatoarelor sau cu butoanele telecomenzii. În jurul orificiului de evacuare al aerului cald carcasa și sticla pot fi fierbinți!

Atingeți grilajul rabatabil doar în dreptul butoanelor. Atingeți comutatoarele aparatului din față, astfel încât să nu traversați cu mâinile aerul cald evacuat, deoarece acesta poate fi fierbinte. La prima utilizare puteți simți un miros slab, dar acest fenomen este firesc. Mirosul este inofensiv și se evaporă repede.

Înclinați comutatorul principal (6) pe poziția "I" (pomire); aparatul va scoate un sunet scurt.

Cu ajutorul butonului I/O aflat pe **partea superioară** a aparatului puteți porni/opri aparatul.

La pomirea aparatului, doar efectul de flacără va funcționa, fără încălzire. Dacă țineți butonul I/O apăsat, puteți regla luminozitatea efectului de flacără în 5 trepte. Radiatorul cu ventilator se poate cupla în două trepte, cu butoanele de 1000 W, respectiv de 2000 W. Prin apăsarea repetată a acestor butoane se poate cupla, respectiv decupla treapta de încălzire. Încălzirea se poate oricând opri prin apăsarea butonului I/O.

Funcția butonului de pomire/oprire (9) **de pe telecomandă** este identică cu funcția butonului I/O. Cu butoanele 1000 W și 2000 W (13 și 14) se poate cupla puterea de încălzire aferentă. Puterea aleasă se poate verifica pe ecranul aparatului. Cu ajutorul butoanelor „+“, respectiv „-“ puteți seta temperatura dorită, în intervalul de 15 °C și 30 °C. Cu butonul DIMMER (15) puteți selecta intensitatea luminii efectului de flacără în 5 trepte.

**Pentru setarea datei și orei exacte** porniți aparatul cu butonul de pomire/oprire (9) de pe telecomandă, apoi apăsați butonul DATE/TIME (10). Prima dată selectați ziua cu ajutorul butoanelor de selecție „▲“, respectiv „▼“ (11) de pe telecomandă. Apăsați din nou butonul DATE/TIME (10) și setați ora exactă cu simbolurile „+“, respectiv „-“ de pe butonul selector. Apăsați din nou butonul DATE/TIME (10), apoi setați și minutele cu ajutorul butoanelor „+“, respectiv „-“. Prin apăsarea simbolului „OK“ de pe butonul de selecție (11) puteți salva setările orei exacte.

SUN	MON	TUE	WED	THU	FRI	SAT
Duminică	Luni	Marți	Miercuri	Joi	Vineri	Sâmbătă

**Funcție sesizare** deschidere geam-pentru pornirea funcției apăsați butonul [P] de pe telecomandă (24). Dacă pe ecranul produsului apare simbolul [P], atunci sesizarea deschidere geam este pornită. Atunci, când dispozitivul detectează o scădere bruscă a temperaturii aerului, se oprește, din motive de economisire a energiei. În acest caz, simbolul [P] clipește pe ecran. Dacă dispozitivul se oprește astfel, nu se va porni singur timp de 1 oră. Apăsând în mod repetat butonul [P] de pe telecomandă (24) puteți dezactiva funcția, în acest caz pe ecran nu va mai fi vizibilă simbolul [P].

### Funcție temporizator

Aparatul poate memora 9 programe, prin care se pot seta timpii de pornire, respectiv de oprire. Durata maximă a fiecărui program este de 23 ore și 50 minute. Înainte de seta timerul, porniți treapta de încălzire pe care-l veți utiliza la funcționarea temporizată.

### Setare temporizare

1. Apăsați butonul PROG SET de pe telecomandă (18)
2. Cu ajutorul butonului selector (11), prin apăsarea simbolurilor „+”, respectiv „-” selectați numărul de ordine al programului (20) pe care doriți să-l setați
3. Apăsați din nou butonul PROG SET al telecomenzii (18)
4. Cu ajutorul butonului selector (11), prin apăsarea simbolurilor „+”, respectiv „-” mutați cursorul (27) pe ziua dorită (28), apoi prin apăsarea simbolului „+” selectați-o. Prin apăsarea simbolului „-” puteți șterge zilele selectate anterior
5. Apăsați din nou butonul PROG SET al telecomenzii (18)
6. Cu ajutorul butonului selector (11), prin apăsarea simbolurilor „+”, respectiv „-” selectați timpul (ora) pentru pornire (23)
7. Apăsați din nou butonul PROG SET al telecomenzii (18)
8. Cu ajutorul butonului selector (11), prin apăsarea simbolurilor „+”, respectiv „-” selectați timpul (minutele) pentru pornire (23)
9. Apăsați din nou butonul PROG SET al telecomenzii (18). Pe ecran apare textul „OFF” (21)
10. Cu ajutorul butonului selector (11), prin apăsarea simbolurilor „+”, respectiv „-” selectați timpul (ora) pentru oprire (23)
11. Apăsați din nou butonul PROG SET al telecomenzii (18)
12. Cu ajutorul butonului selector (11), prin apăsarea simbolurilor „+”, respectiv „-” selectați timpul (minutele) pentru oprire (23)
13. Apăsați din nou butonul PROG SET al telecomenzii (18)
14. Cu ajutorul butonului selector (11), prin apăsarea simbolurilor „+”, respectiv „-” selectați temperatura (20) dorită
15. Prin apăsarea simbolului „OK” de pe butonul selector (11) puteți salva programul setat.
16. Cu butonul TIMER ON/OFF al telecomenzii (16) puteți activa funcția de temporizator. În cazul activării, pe ecran se va afișa cronometrul temporizatorului (29).

### Listarea temporizărilor setate

1. Apăsați butonul TIMER ON/OFF de pe telecomandă (16)
2. Apăsați butonul PROG SET de pe telecomandă
3. Cu ajutorul butonului selector (11), prin apăsarea simbolurilor „+”, respectiv „-” puteți vizualiza timpul setat de pornire la programele salvate
4. Pentru vizualizarea în formă de listă a timpilor de oprire setați, apăsați simbolul (11) „▲” de pe butonul selector și prin apăsarea simbolurilor „+”, respectiv „-” puteți să pășiți între aceștia
5. Prin apăsarea butonului C al telecomenzii (17) puteți șterge programele.

Sursa de lumină LED economică înglobată, controlată electronic nu necesită schimbare, nu poate fi schimbată.

**Protecția împotriva supraîncălzirii** oprește funcționarea aparatului, de ex. în cazul acoperirii orificiilor de intrare sau evacuare a aerului. Scoateți de sub tensiune aparatul prin scoaterea fișei din soclul conectorului. Lăsați aparatul să se răcească (min. 30 minute). Verificați dacă orificiile de intrare și evacuare a aerului sunt libere; dacă este necesar aceste orificii trebuie curățate. Dacă protecția la supraîncălzire se activează și astfel, scoateți aparatul de sub tensiune prin îndepărtarea conectorului din soclul de rețea și apelați la un specialist.

### DATE TEHNICE

alimentare:	230 V~/50 Hz
putere de încălzire [SSS]:	1000 W/2000 W
lumină LED (nu poate fi schimbată):	10 W
putere maximă:	2010 W
protecție IP:	IP20: Nu oferă protecție împotriva pătrunderii apei!
dimensiune unitate de încălzire:	60 x 44 x 20 cm
greutate:	10,2 kg
lungime cablu de conectare:	1,5 m
nivel de zgomot:	50 dB(A)

**OSOBINE**

- Ugradivi električni kamin sa ventilatorskim grejanjem za zagrevanje vazduha zatvorenih prostorija ● ugrađeni LED izvor svetlosti ● zaseban rad efekta plamena i žarućeg drveta ● podesina jačina svetlosti plamena ● 2 režima rada grejanja (1000 W / 2000 W) ● elektronski termostat ● nedeljni programi ● detekcija otvorenog prozora ● zaštita od pregrevanja ● daljinski upravljač

**PUŠTANJE U RAD**

Uređaj se može kontrolisati tasterima na kontrolnoj ploči ili daljinskim upravljačem. Mrežica i staklo na otvoru za topao vazduh može da bude vrelo! Mrežicu ispred tastera i otvora za izlaz toplog vazduha držite samo gde su tasteri, ostala mesta rešetke mogu biti vreli. Prekidačima se približavajte sa prednje strane, nemojte ukrštati rukama otvor za izlaz toplog vazduha, to može biti vrelo. Prilikom prvog uključivanja može se osetiti blagi neugodan miris, to je normalna pojava. Nije opasan i brzo nestaje. Glavni prekidač (6) postavite u poziciju I (uključen), posle čega se čuje kratko pištanje. Sa tasterom na prednjem delu uređaja I/O možete vršiti uključenje i isključenje uređaja.

Posle uključanja radi samo svetlosni vizuelni efekat plamena bez grejanja. Ako taster I/O držite pritisnutim možete regulisati intenzitet svetlosnog efekta plamena u pet stepena jačine. Ugrađeno dvostepeno ventilatorsko grejanje snage 1000 W i 2000 W možete uključiti pritiskom odgovarajućeg tastera. Za isključenje trenutnog režima grejanja potrebno je isti taster pritisnuti još jednom. Uređaj se pritiskom tastera I/O može bilo kada isključiti.

Taster za uključivanje i isključivanje (9) na daljinskom upravljaču ima istu funkciju kao i taster I/O koji se nalazi na uređaju. Sa tasterima (13 i 14) 1000 W i 2000 W na daljinskom upravljaču možete uključiti i isključiti odgovarajući režim rada grejanja. Proveru odabranog režima rada možete izvršiti na uređaju. Tasterima „+“ i „-“ na daljinskom upravljaču možete podesiti željenu temperaturu u opsegu od 15 °C do 30 °C. Sa DIMMER (15) tasterom možete intenzitet svetlosnog efekta plamena petostepenu regulaciju jačine.

Za podešavanje datuma i tačnog vremena uključite uređaj sa tasterom na daljinskom upravljaču (9), nakon toga pritisnite taster DATE/TIME (10). Prvo tasterima (11) „▲“ ili „▼“ podesite dan. Ponovo pritisnite taster DATE/TIME (10), tasterima „+“ i „-“ podesite sat. Pritisnite i treći put taster DATE/TIME (10), i tasterima „+“, i „-“ podesite minute. Na kraju podešavanja pritisnite „OK“ (11) i potvrdite podešavanja.

SUN	MON	TUE	WED	THU	FRI	SAT
Nedelja	Ponedeljak	Utorak	Sreda	Četvrtak	Petak	Subota

Za aktiviranje funkcije detekcije otvorenog prozora pritisnite taster na daljinskom upravljaču [☰] (24). Ako se na displeju pojavi simbol [☰], detekcija je aktivirana. U ovom slučaju radi štednje energije ako uređaj detektuje nagli pad temperature isključice grejanja. Ako se aktivirala ova funkcija simbol [☰] počinje da trepti. Ako se uređaj isključi na ovaj način, automatski će se uključiti samo nakon sat vremena. Ova se funkcija može isključiti pritiskom tastera [☰] (24), na displeju će se ugasisi simbol [☰].

**Tajmerska funkcija**

U uređaj se može programirati 9 programa, za svaki program jedno uključenje i jedno isključenje. Najduže vreme jednog programa može biti 23 sata i 50 minuta. Pre podešavanja tajmera, uključite stepen grejanja koji želite da koristite tokom tajmera.

**Podešavanje tajmera**

1. Pritisnite na daljinskom upravljaču taster PROG SET (18)
2. Tasterima (11) „+“, i „-“ odaberite redni broj programa koji želite podešavati (20)
3. Ponovo pritisnite taster PROG SET (18)
4. Tasterima (11) „▲“, i „▼“ strelicu (27) postavite na željeni dan (28) odabrani dan se potvrđuje tasterom „+“ dok se tasterom „-“ briše odabrani dan.
5. Ponovo pritisnite taster PROG SET (18)
6. Tasterima (11) „+“, i „-“ podesite vreme uključanja (sat) (23)
7. Ponovo pritisnite taster PROG SET (18)
8. Tasterima (11) „+“, i „-“ podesite vreme uključanja (minut) (23)
9. Ponovo pritisnite taster PROG SET (18). Na displeju će se pojaviti ispis „OFF“ (21)
10. Tasterima (11) „+“, i „-“ podesite vreme isključenja (sat) (23)
11. Ponovo pritisnite taster PROG SET (18)
12. Tasterima (11) „+“, i „-“ podesite vreme isključenja (minut) (23)
13. Ponovo pritisnite taster PROG SET (18)
14. Tasterima (11) „+“, i „-“ podesite željenu temperaturu (20)
15. Nakon podešavanja tasterom (11) „OK“ potvrdite podešavanje.
16. Tajmerska funkcija se aktivira tasterom na daljinskom upravljaču TIMER ON/OFF (16). Ukoliko je tajmer aktivan na displeju se pojavljuje simbol (29).

## Přehled podešených tajmerských vremen

1. Pritisnite na daljinskom upravljaču taster TIMER ON/OFF (16)
2. Pritisnite taster PROG SET
3. Tasterom (11) „+“, ili „-“ možete pregledati uključena svakog programa
4. Za pregled vremena isključenja pritisnite taster (11) „▲“, potom listu pregledajte tasterima „+“, i „-“
5. Tasterom C (17) moguće je brisanje prikazanih programa.

Ekonomični LED izvor svetlosti koji je ugrađen u uređaj nije zamenljiv.

Zaštita od pregrevanja: u slučaju pregrevanja isključuje uređaj, na primer ako su ventilacioni otvori prekriveni ili ako su jako uprljani. Uređaj isključite iz struje i ostavite je da se ohladi (min. 30 minuta), po potrebi očistite uređaj. Ponovo uključite uređaj u struju i pokrenite ga. Ako se i tada aktivira zaštita, isključite uređaj i obratite se stručnom licu.

## TEHNIČKI PODACI

n napajanje:	230 V~/50 Hz
snaga grejanja [SSS]:	1000 W/2000 W
LED svetlo (nije zamenljivo):	10 W
maksimalna snaga:	2010 W
IP zaštita:	IP20: Nije zaštićena od prodora vode!
dimenzije:	60 x 44 x 20 cm
masa:	10,2 kg
dužina priključnog kabela:	1,5 m
buka:	50 dB(A)

## **CZ** ZABUDOVATELNÝ ELEKTRICKÝ KRB

### SPECIFIKACE

● Zabudovatelný elektrický krb se světelným efektem, se zabudovaným topným tělesem s ventilátorem, určený k ohřívání vzduchu v interiérech ● zabudovaný energeticky úsporný LED světelný zdroj ● možnost samostatného používání, efekt reálně hořícího dřevěného polena a plamene ● možnost nastavení intenzity jasu ● střídání stupňů vytápění (1000 W / 2000 W) ● elektronický termostat ● týdenní program ● indikace otevírání okénka ● ochrana proti přehřátí ● dálkový ovladač

### UVEDENÍ DO PROVOZU

Přístroj můžete ovládat tlačítky nebo dálkovým ovladačem. Kryt a skleněná plocha kolem výstupního otvoru může být horká! Sklopné mřížky před výstupním otvorem teplého vzduchu a tlačítky se dotýkejte jen před tlačítky. Spínačů přístroje se dotýkejte z přední strany, ruce pokládejte tak, abyste nekřížili teplý vzduch vycházející z přístroje, protože může být horký. Po prvním zapnutí můžete cítit mírný zápach, to je však přirozený jev. Není to nebezpečné a brzy odezní.

Hlavní spínač (5) nastavte do pozice I (zapnuto), přístroj vydá krátké pípnutí.

Tlačítky I/O nacházejícími se v horní části přístroje můžete přístroj zapínat a vypínat. Bezprostředně po zapnutí bude funkční pouze efekt plamene, bez vytápění. Jestliže přidržíte tlačítko I/O stlačené, můžete nastavit celkem 5 stupňů intenzity efektu plamene. Topné těleso se zabudovaným ventilátorem můžete zapínat ve dvou výkonostních stupních, a to pomocí tlačítka pro výkon 1000 W nebo 2000 W. Opakovaným stisknutím těchto tlačítek můžete aktuálně nastavený stupeň vytápění také vypnout. Přístroj kdykoli vypnete stisknutím tlačítka I/O.

Funkce tlačítka on / off tlačítko (12) je shodná s funkcí tlačítka I/O na přístroji. Pomocí tlačítek pro výkon 1000 W a 2000 W (16, 17) na dálkovém ovladači můžete zapnout nebo vypnout příslušný stupeň vytápění. Zvolený stupeň můžete zkontrolovat na přístroji. Pomocí tlačítka DIMMER (18) můžete v celkem 5 stupních nastavit intenzitu jasu efektu plamene.

Pro nastavení data a času vypněte přístroj tlačítkem pro zapínání a vypínání (12) na dálkovém ovladači, potom stiskněte tlačítko DATE/TIME (13). Nejprve zvolte den, a to stisknutím symbolů „▲“, respektive „▼“ na tlačítku volby (14) na dálkovém ovladači. Znovu stiskněte tlačítko DATE/TIME (13) a pomocí tlačítka volby označeného znaky „+“, respektive „-“ nastavte hodiny. Znovu stiskněte tlačítko DATE/TIME (13) a pomocí tlačítka volby označeného znaky „+“, respektive „-“ nastavte minuty. Stisknutím symbolu „OK“ na tlačítku volby (13) nastavený čas uložíte do paměti.

SUN	MON	TUE	WED	THU	FRI	SAT
Neděle	Pondělí	Úterý	Středa	Čtvrtek	Pátek	Sobota

Pro zapnutí funkce indikace otevírání okénka stiskněte tlačítko (24) na dálkovém ovladači [př-24]. Bude-li na displeji přístroje vyobrazen symbol [př-24], znamená to, že funkce indikace otevírání okénka je zapnutá. V takovém případě, zaznamenaná-li přístroj náhlý pokles



teploty vzduchu, se z důvodu úspory energie vypne. Na displeji bude blikat symbol [P]. Jestliže se přístroj tímto způsobem vypne, pak se po dobu 1 hodiny samostatně nezapne. Tuto funkci vypnete opakovaným stisknutím tlačítka (24) na dálkovém ovladači, tehdy nebude na displeji symbol [P] vyobrazen.

### Funkce časovače

Přístroj dokáže uložit 10 programů současně, u každého programu lze nastavit čas zapnutí a vypnutí. Maximálně nastavitelná doba provozu jednotlivých programů je 23 hodin a 50 minut. Před nastavením časovače zapnete topný stupeň, který chcete během časovače použít.

### Nastavení funkce časování

1. Na dálkovém ovladači stiskněte tlačítko PROG SET (18).
2. Pomocí tlačítka volby (11) a symbolu „+“, respektive „-“ zvolte pořadové číslo programu, který chcete nastavit (20).
3. Na dálkovém ovladači stiskněte dvakrát tlačítko PROG SET (18).
4. Pomocí tlačítka volby (11) nastavte pomocí symbolu „▲“, respektive „▼“ kurzor (30) na požadovaný den (28), který následovně zvolíte stisknutím symbolu „+“. Stisknutím symbolu „-“ můžete vymazat dříve zvolené dny.
5. Na dálkovém ovladači stiskněte dvakrát tlačítko PROG SET (18).
6. Pomocí tlačítka volby (11) nastavte pomocí symbolu „+“, respektive „-“ čas zapnutí (hodina) (23).
7. Na dálkovém ovladači stiskněte opět tlačítko PROG SET (18).
8. Pomocí tlačítka volby (11) nastavte pomocí symbolu „+“, respektive „-“ čas zapnutí (minuty) (23).
9. Na dálkovém ovladači stiskněte znovu tlačítko PROG SET (18). Na displeji bude vyobrazen nápis „OFF“ (21).
10. Pomocí tlačítka volby (11), respektive symbolů „+“ nebo „-“ zvolte čas vypnutí (hodina) (23).
11. Na dálkovém ovladači stiskněte znovu tlačítko PROG SET (18).
12. Pomocí tlačítka volby (11), respektive symbolů „+“ nebo „-“ zvolte čas vypnutí (minuty) (23).
13. Na dálkovém ovladači stiskněte znovu tlačítko PROG SET (18).
14. Pomocí tlačítka volby (11), respektive symbolů „+“ nebo „-“ zvolte požadovanou teplotu (20).
15. Stisknutím nápisu „OK“ na tlačítku volby (11) program uložíte do paměti.
16. Tlačítkem TIMER ON/OFF na dálkovém ovladači (16) aktivujete funkci časování. Po zapnutí se na displeji objeví signalizace funkce časování (29).

### Přehled nastavených časů

1. Na dálkovém ovladači stiskněte tlačítko TIMER ON/OFF (16)
2. Pomocí tlačítka volby (1), respektive symbolů „+“ nebo „-“ si můžete prohlédnout nastavené časy zapnutí přiřazené k jednotlivým programům.
3. Pro vyobrazení přehledu nastavených časů vypnutí stiskněte na tlačítku volby (11) symbol „▲“, potom si pomocí symbolů „+“, respektive „-“ můžete prohlédnout nastavené časy vypnutí přiřazené k jednotlivým programům.
4. Stisknutím tlačítka C na dálkovém ovladači (17) jednotlivé programy vymažete.

Zabudovaný energeticky úsporný a elektronicky ovládaný světelný zdroj LED je bezúdržbový a nelze jej vyměňovat.

Ochrana proti přehřátí přístroj v případě přehřátí vypne, např. při zakrytí vstupních a výstupních otvorů vzduchu. Přístroj odpojte z elektrické sítě vytažením ze zásuvky. Přístroj nechte vychladnout (min. 30 minut). Zkontrolujte, zda jsou vstupní a výstupní otvory vzduchu volné; pokud je to nutné, vyčistěte je. Přístroj opět uveďte do provozu. Jestliže se i potom aktivuje ochrana proti přehřátí, odpojte přístroj z elektrické sítě vytažením ze zásuvky a kontaktujte odborný servis.

### TECHNICKÉ PARAMETRY

napájení:	230 V~/50 Hz
topný výkon [SSS]:	1000 W/2000 W
LED osvětlení (nelze vyměňovat):	10 W
maximální příkon:	2010 W
IP krytí:	IP20: Není chráněno proti vniknutí vody!
rozměry topného tělesa:	60 x 44 x 20 cm
hmotnost:	10,2 kg
délka napájecího kabelu:	1,5 m
hladina hluku:	50 dB(A)

# HR BIH UGRADBENI ELEKTRIČNI KAMIN

## ZNAČAJKE

● Ugradbeni električni kamin s ugrađenim ventilatorom, za zagrijavanje zraka u zatvorenim prostorima ● ugrađeni LED izvor svjetla ● realističan sjaj i efekt plamena koji se može koristiti neovisno ● podesiva svjetlina ● preklopivi stupnjevi grijanja (1000 W / 2000 W) ● elektronički termostat ● tjedni program ● otkrivanje otvaranja prozora ● zaštita od pregrijavanja ● daljinski upravljač

## RAD

Aparatom se može upravljati pomoću gumba na njemu ili daljinskim upravljačem. Oko otvora za topli zrak, kućište i staklo mogu biti vrući! Dodirnite preklopnu rešetku samo ispred svog dijela iznad otvora za topli zrak i gumba. Dodirnite prekidače uređaja s prednje strane, tako da vaša ruka ne prelazi izliv toplog zraka, jer može biti vruća. Kada ga prvi put uključite, možete osjetiti lagani miris, što je prirodni fenomen. Nije opasno i uskoro će propasti.

Postavite glavnu sklopku (6) u položaj I (uključeno), zatim uređaj emitira kratki zvučni signal. Aparat se može uključiti ili isključiti pomoću I / O tipke na prednjoj strani uređaja. Kada se uključi, učinak plamena će početi raditi samo bez ikakve funkcije grijanja. Pritiskom na tipku I / O mijenja se između pet postavki svjetline za efekt plamena. Ugrađeni grijač ventilatora može se aktivirati u dva stupnja, 1000 W i 2000 W pomoću tipki. Ponovnim pritiskom istih tipki isključit ćete odgovarajući stupanj grijanja. Uređaj se može isključiti u bilo kojem trenutku pomoću I / O tipke.

Tipka ON / OFF (9) na daljinskom upravljaču funkcionira na isti način kao i I / O tipka na uređaju. Tipke od 1000 W i 2000 W (13 i 14) na daljinskom upravljaču mogu se koristiti za uključivanje ili isključivanje odgovarajućih stupnjeva grijanja. Trenutno odabrani stupanj se može provjeriti na uređaju. Pomoću tipke "+" i "-" daljinskog upravljača možete postaviti željenu temperaturu između 15 ° C i 30 ° C. Gumb DIMMER (15) može se koristiti za podešavanje svjetline efekta plamena u 5 koraka.

Za podešavanje datuma i vremena uključite uređaj pomoću tipke za uključivanje / isključivanje daljinskog upravljača (9), zatim pritisnite tipku DATE / TIME (10). Najprije odaberite dan pritiskom na tipku ▲, ili „▼” simboli tipke za odabir (11) na daljinskom upravljaču. Ponovno pritisnite tipku DATE / TIME (10), zatim podesite sat pomoću tipke za odabir "+" i "-". Ponovno pritisnite tipku DATE / TIME (10), zatim podesite minute pomoću tipki za odabir "+" i "-". Pritisnite tipku za odabir (11) „OK” kako biste pohranili podešeno vrijeme.

SUN	MON	TUE	WED	THU	FRI	SAT
Nedjelja	Ponedjeljak	Utorak	Srijeda	Četvrtak	Petak	Subota

Da biste aktivirali funkciju otkrivanja otvaranja prozora, pritisnite gumb [img alt="window icon"] daljinskog upravljača (24). Ako se na zaslonu uređaja pojavi simbol [img alt="window icon"], detekcija otvaranja prozora je uključena. Kada uređaj otkrije nagli pad temperature zraka, on se isključuje radi uštede energije. U tom slučaju, simbol [img alt="window icon"] treperi na zaslonu. Ako se uređaj isključi na sljedeći način, neće se automatski vratiti na 1 sat. Pritiskanjem [img alt="window icon"] dugmeta daljinskog upravljača (24) više puta možete isključiti ovu funkciju, tada se simbol [img alt="window icon"] ne može vidjeti na zaslonu.

## Funkcija tajmer

Uređaj može pohraniti do 10 programa u isto vrijeme, za svaki program možete podesiti vrijeme uključivanja / isključivanja. Maksimalna duljina svakog programa može se postaviti na 23 sata i 50 minuta. Prije podešavanja timera, uključite stupanj grijanja koji želite koristiti tijekom timera.

## Postavite tajmer

1. Pritisnite tipku PROG SET na daljinskom upravljaču (18)
2. Pomoću simbola "+" ili "-" na tipki za odabir (11) odaberite željeni broj programa (20)
3. Ponovno pritisnite tipku PROG SET na daljinskom upravljaču (18)
4. Koristite ▲ ili ▼ simbolima tipke za odabir (11) pomaknite pokazivač (27) na željeni dan (28) i pritisnite simbol "+" za odabir. Pritisnite "-" da biste uklonili prethodno odabrane dane
5. Ponovno pritisnite gumb PROG SET na daljinskom upravljaču (18)
6. Pomoću simbola "+" ili "-" tipke za odabir (11) odaberite vrijeme uključivanja (sati) (23)
7. Ponovno pritisnite gumb PROG SET na daljinskom upravljaču (18)
8. Pomoću simbola "+" ili "-" na tipki za odabir (11) odaberite vrijeme uključivanja (minute) (23)
9. Ponovno pritisnite tipku PROG SET na daljinskom upravljaču (18). Zaslou će prikazati "OFF" (21)
10. Pomoću simbola "+" ili "-" na tipki za odabir (11) odaberite vrijeme isključivanja (sati) (23)
11. Ponovno pritisnite tipku PROG SET na daljinskom upravljaču (18)
12. Koristite "+" ili "-" simbole džojstika (11) za odabir slobodnog vremena (minute) (23)
13. Ponovno pritisnite tipku PROG SET na daljinskom upravljaču (18)
14. Pomoću simbola "+" ili "-" na tipki za odabir (11) odaberite željenu temperaturu (20)
15. Pritisnite tipku za izbor (11) za spremanje programa pritiskom na tipku OK.
16. Tipkom TIMER ON / OFF (16) na daljinskom upravljaču aktivirajte funkciju timera. Kada se aktivira, na zaslonu se prikazuje indikator timera (29).

## Popis planiranih vremenskih razdoblja

1. Pritisnite TIMER ON / OFF na daljinskom upravljaču (16)
2. Pritisnite tipku PROG SET na daljinskom upravljaču
3. Koristite znakove "+" ili "-" na tipki za odabir (11) da biste vidjeli vremena uključivanja dodijeljena svakom programu
4. Za prikaz datuma isključenja pritisnite simbol ▲ na tipki za odabir (11), a zatim pomoću gumba "+" ili "-" pogledajte vremena isključivanja dodijeljena svakom programu
5. Pritisnite C na daljinskom upravljaču (17) za poništavanje svakog programa

Ugrađeni elektronički kontrolirani LED izvor svjetla koji štedi energiju ne zahtijeva zamjenu, ne može se zamijeniti.

U slučaju pregrijavanja, funkcija zaštite od pregrijavanja će isključiti uređaj, na primjer kada su pokriveni ulazi i izlazi za zrak. Isključite uređaj isključivanjem iz električne utičnice. Pustite da se uređaj ohladi (najmanje 30 minuta). Provjerite jesu li ulazni i izlazni otvori za zrak začepljeni ili ne, i po potrebi ih očistite. Instalirajte uređaj ponovno. Ako se zaštita od pregrijavanja ponovno aktivira, isključite uređaj tako da ga isključite iz električne utičnice i kontaktirajte servis!

## SPECIFIKACIJE

napajanje: .....	230 V~/50 Hz
snaga [SSS]: .....	1000 W / 2000 W
LED svjetlo (nisu zamjenjivi): .....	10 W
maksimalna snaga: .....	2010 W
IP zaštita: .....	IP20: Nije zaštićen od prodora vode!
dimenzije grijača: .....	60 x 44 x 20 cm
težina: .....	10,2 kg
dužina napojnog kabela: .....	1,5 m
razina buke: .....	50 dB(A)

producer/gyártó/výrobca/producător/proizvođač/výrobce/proizvođač: **Somogyi Electronic Kft.**  
H – 9027 • Győr, Gesztenyefa út 3. • [www.somogyi.hu](http://www.somogyi.hu)  
Származási hely: Kína

Distribútor: **Somogyi Electronic Slovensko s. r. o.**  
Ul. gen. Klapku 77, 945 01 Komárno, SK,  
Tel.: +421/0/35 7902400 • [www.somogyi.sk](http://www.somogyi.sk)  
Krajina pôvodu: Čína

Distributor: **S.C. SOMOGYI ELEKTRONIC S.R.L.**  
J12/2014/13.06.2006 C.U.I.: RO 18761195  
Cluj-Napoca, județul Cluj, România, Str. Prof. Dr. Gheorghe Marinescu, nr. 2, Cod poștal: 400337  
Tel.: +40 264 406 488, Fax: +40 264 406 489 • [www.somogyi.ro](http://www.somogyi.ro)  
Țara de origine: China • Producător: Somogyi Electronic Kft

Uvoznik za SRB: **ELEMENTA d.o.o.**  
Jovana Mikića 56, 24000 Subotica, Srbija • Tel:+381(0)24 686 270 • [www.elementa.rs](http://www.elementa.rs)  
Zemlja uvoza: Mađarska • Zemlja porekla: Kína • Proizvođač: Somogyi Electronic Kft.

Uvoznik za HR: **ZED d.o.o.**  
Industrijska c. 5, 10360 Sesvete, Hrvatska • Tel: +385 1 2006 148 • [www.zed.hr](http://www.zed.hr)  
Uvoznik za BiH: **DIGITALIS d.o.o.**  
M.Spahе 2A/30, 72290 Novi Travnik, BiH • Tel: +387 61 095 095 • [www.digitalis.ba](http://www.digitalis.ba)  
Zemlja podrijetla: Kína • Proizvođač: Somogyi Electronic Kft, Gesztenyefa ut 3, 9027 Győr, Mađarska

