

**használati utasítás  
návod na použitie  
manual de utilizare  
uputstvo za upotrebu  
navodilo za uporabo  
návod k použití**



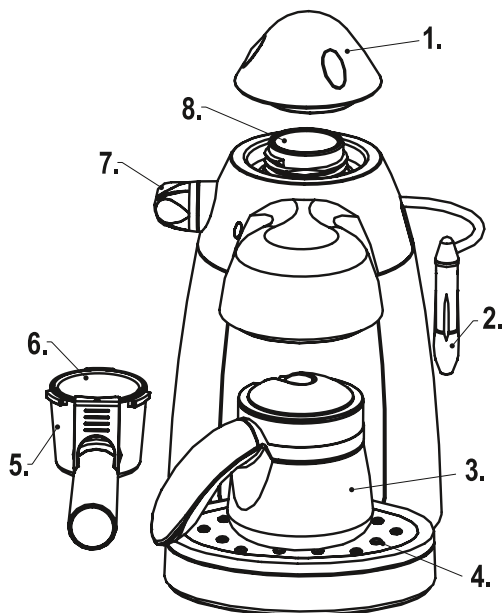

figure 1. • 1. ábra • 1. obraz • figura 1. • 1. skica • 1. skica • 1. obrázek • 1. slika

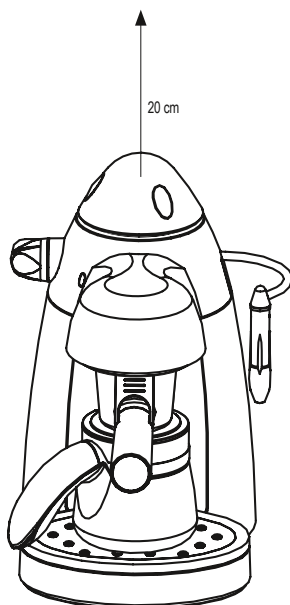

figure 2. • 2. ábra • 2. obraz • figura 2. • 2. skica • 2. skica • 2. obrázek • 2. slika

Before using the product for the first time, please read the instructions for use below and retain them for later reference. The original instructions were written in the Hungarian language.

This appliance may only be used by persons with impaired physical, sensory or mental capabilities, or lacking in experience or knowledge, as well as children from the age of 8, if they are under supervision or have been given instruction concerning use of the appliance by a person responsible for their safety and they have understood the hazards associated with use. Children should not be allowed to play with the unit. Children from the age of 8 may only clean or perform user maintenance on the appliance under supervision. Children below the age of 8 years should be kept away from the appliance, and its power cable.

### WARNINGS

- Make sure the appliance has not been damaged in transit!
- Use of the appliance is allowed in households or in similar sites, as: staff kitchen areas in shops, offices and other working places, hotel or motel rooms and other living premises, accommodations providing breakfast
- Use the appliance only for preparing coffee and milk frothing!
- Only for indoor use, in dry circumstances!
- Place the appliance only onto a stable and horizontal surface!
- Always keep the minimum installation distances indicated in Figure 2. Always observe the health and safety regulations valid in the country of use!
- The appliance must not be used with programmable timers, timer switches or stand-alone remote controlled systems that can automatically turn the unit on.
- Touch only the plastic switch, the top cover and handles, not the hot metal surfaces!
- Use only with parts supplied with the device! Using similar components from other manufacturers may result in injury!
- Before switching the unit on, always check if the water tank cover is firmly on its place!
- **WARNING!** It is forbidden to open the water tank during operation! Danger of burning injury!
- **WARNING!** Steam can cause burning injuries! Only remove the water tank cover and the filter if the overpressure has ceased in the coffee machine!
- Switch off the appliance and let it cool before filling the water tank. Fill only cold drinking water to the water tank.
- Use the appliance only together with the supplied carafe!
- Do not use damaged, cracked carafe, replace it with a new one!
- Glass carafe must not be heated in microwave oven or on other heat sources.
- Do not place the hot carafe on a wet or cold surface, do not immerse into cold water!
- Do not relocate the appliance if the water tank is full, or the glass carafe is placed on its place.
- Do not place the appliance onto electric or gas cooker, onto or near other heat sources. Operate only under constant supervision!
- Do not operate unattended in the presence of children!
- If any irregular operation is detected (e.g., unusual noise or burnt odor from unit), immediately switch it off and remove the power plug!
- Protect from dust, humidity, sunlight and direct heat radiation!
- The appliance may only be connected to properly grounded 230 V~ / 50 Hz electric wall outlets!
- Do not use extension cords or power strips to connect the unit!
- **Warning!** Avoid to splash water to the wall electric outlet!
- Never touch the unit or the power cable with wet hands!
- In order to avoid electric shock, do not immerse the appliance, the power cable and the plug to water!
- The appliance should be located so as to allow easy access and removal of the power plug!
- Power cable must not get in touch with hot surface!
- Lead the power cable so as to prevent it from being pulled out accidentally, and do not hang over the edge of a table!
- Power off the unit by unplugging it from the electric outlet before cleaning or relocating it.
- Heating elements / heated surfaces of the appliance are still warm for a while after the unit has been switched off!
- When not planning to use the unit for an extended period of time, switch it off then remove the power plug from the outlet. Store the appliance in a cool, dry place!
- The unit is intended for household use only. No industrial use is permitted!



**Caution: Risk of electric shock!** Do not attempt to disassemble or modify the unit or its accessories. In case any part is damaged, immediately power off the unit and seek the assistance of a specialist.



In the event that the power cable should become damaged, it should only be replaced by the manufacturer, its service facility or similarly qualified personnel.



#### FEATURES

suitable to prepare 4 cups of espresso coffee • 4 bar pump pressure • with milk frother to make cappuccino • red indicator light • glass carafe with thermally insulated handle • removable drip tray • easy to clean • non-slip silicone soles • with cable holder • overheating protection



#### STRUCTURE (Figure 1.)

1. water tank cover • 2. milk frother nozzle • 3. glass carafe (HG PR 05/K) • 4. removable grill and drip tray • 5. filter holder • 6. filter • 7. operation mode switch • 8. water tank

#### INSTALLATION

1. Before installation, carefully remove packaging, and make sure not to damage the unit or the connecting cable. If you find any damage, the unit must not be operated!
2. The unit is intended for use in dry, indoor spaces only!
3. Stand the unit on its base on a hard, flat surface!
4. For proper operation, minimum location distances around the product, shown on **Figure 2**, have to be ensured!
5. Thoroughly wash the filter (6), the filter holder (5) and the glass carafe (3) in running water, with dishwashing liquid, then rinse them with clean water.
6. After the washed components get dried, put them together.
7. Plug the unit into a standard grounded wall socket!
8. Fill cold drinking water to the glass carafe up to the (4) marking, then pour it to the water tank (8). Tighten the water tank cover (1) securely in place.
9. Put the glass carafe together with its lid exactly under the filter holder.
10. Set the operation mode switch (7) to  position.
11. Let the water flow through to the glass carafe, but switch the unit to OFF position till the water would reach the marking 4.
12. Immerse the milk frothing spout to half a glass of water, and rotate the switch to  position.
13. After all the steam has left, switch off the unit by rotating the switch to OFF position.
14. With this the appliance is ready for use.

#### CONTROL AND DISSEMINATION OF OVERPRESSURE

- Rotate the operation mode switch (7) to OFF position, and pull out the power cable plug from the wall outlet.
- Rotate the operation mode switch to  position. If steam ejects from the milk foaming spout (2), the vapor pressure is still high. Switch it back to OFF position.
- Fill cold water to a metal or ceramic pot, and immerse the milk foaming spout to it.
- When the switch is in  position, release the steam. Spout has to be under water.
- If no steam comes out of the spout, overpressure has ceased. Set the switch to OFF, remove the water pot.

#### BEFORE PREPARING THE COFFEE

You can choose between pre-ground coffee or freshly ground coffee for preparing your espresso. Pre-ground coffee preserves its aroma for 7-8 days, stored in a hermetically sealed box in a cool, dark place. Do not store it in the fridge or in freezer. The coffee beans which are stored in the same way can preserve their aroma for up to 4 weeks. You can make a better coffee, which is richer in aromas if you use freshly ground coffee.

The grain size of ground coffee is ideal if it looks alike salt. Hot water can flow through very easily on the coarser ground coffee, the coffee will be diluted. If the coffee is already so finely ground as if it were flour, there will be a very strong coffee, or it can even plug the coffee maker.

#### PREPARING ESPRESSO COFFEE

1. The mode switch of the unit has to be in **OFF** position.
2. Make sure, that there is no overpressure in the appliance. See the paragraph about „Control and dissemination of overpressure“
3. Fill as much cold water to the glass carafe as many portion you want to prepare, but only up to marking 4th, then pour this water to the water tank. **WARNING! Do not fill water to the device if it is turned on!**
4. Close the water tank tightly.
5. Put the filter to the filter holder, and put as much coffee to it much the dose needs, up to the 4th marking.
6. Insert the filter holder to its place, so as the shaft is standing to the left and after turn it to the right till stops. The edge of the filter holder should be clean in order to fit the gasket of the appliance properly.
7. Put the glass carafe together with its lid exactly under the filter holder.
8. Set the operation mode switch (7) to  position. Red light will be on.
9. The appliance starts to boil the water, then the coffee will flow down to the glass carafe. This process takes about 3-5 minutes.
10. If no more coffee is flowing, switch the appliance to OFF position.
11. Till the appliance is under overpressure, do not remove the filter holder. See paragraph about „Control and dissemination of overpressure“
12. Allow the appliance to cool down for at least 10 minutes before the next usage.

#### PREPARING CAPPUCCINO

Cappuccino is made from 1/3 part espresso coffee, 1/3 part from steamed milk and 1/3 of milk foam. Making milk foam requires practice, so do not be disappointed if you do not succeed first. For best results, we recommend to foam up the milk in a separate glass and pour it on the coffee after. Use low-fat milk for milk foaming with max. 1,5% fat content. It is important that the milk should be cold and the glass is at room temperature.

1. As first step, make espresso coffee, but such way that you fill a little more water to the tank, than the portion of coffee you prepare. The surplus water is needed to make the milk foam.

CAPPUCCINO	water quantity in the glass carafe
2 portions	between marking 2 and 4 (~3)
4 portions	up to the top of the metal ring

- When the desired quantity of coffee has flown out ( in case of 2 portions – up to marking 2nd, by 4 portions to marking 4th), switch the mode selector to OFF position.
- Fill a metal or porcelain mug with semi-cold milk.
- Immerse the milk frothing nozzle directly below the surface of the milk and gently turn the switch into  position.
- Move the mug with circular motions, approx. for 30 seconds while the nozzle is under the surface of the milk.
- When the volume of milk has doubled, lower the nozzle into the milk to warm it up.
- Close the steam by turning the switch to OFF position. Now you can take away the milk from the nozzle.

Now you're ready to compile cappuccino. Up to the first 1/3 of the mug fill it with coffee, then pour the same quantity of steamed milk on it. Finally spoon milk foam on the top.

## CLEANING, MAINTENANCE

- You can clean inside of the nozzle directly after making the milk foam, if you let out steam to a half glass of water.
- Before further cleaning, switch off the appliance, then power it off by unplugging it from the wall outlet.
- Let the appliance to cool down (min. 10 minutes).
- Make sure, that there is no overpressure in the appliance. See the paragraph about „Control and dissemination of overpressure“.
- Always remove the coffee ground after use. Wash up the filter, the filter holder, the glass carafe, the drip tray and the grill with hands.
- Do not place the filter holder in place unless you making coffee. Thus, the seal does not run unnecessarily.
- Clean the milk frother nozzle carefully, the spout can be hot.
- Use a slightly moistened cloth to clean the unit's outer surface. Do not use any aggressive cleaners. Avoid getting water inside of and on the electric components of the appliance! Appliance must not be immersed to water!

## Descaling

It is recommended to remove lime scale once a month in case of hard water, and once in every two month in case of medium-hard water or soft water.

- Pour an amount of glass carafe undiluted household vinegar to the water tank of the cooled, non-pressurized device.
- Leave the appliance overnight and pour the vinegar into the sink by turning the appliance upside down.
- Fill up the water tank halfway with cold drinking water and after pour the water to the sink. Repeat this step twice.
- After the water tank is free from limescale, fill an amount of glass carafe of undiluted household vinegar into the water tank.
- Close the water tank tightly. Put back the filter holder with the filter, and then place the glass carafe with the lid under the filter holder.
- Switch the unit to  position.
- After the vinegar has passed through the appliance, pour it out of the glass carafe into the sink.
- Repeat steps from 4 to 7 with clear water until you feel no more vinegar. Wait 10 minutes between cleaning cycles and always check that the appliance is free of overpressure before opening the water tank.
- Follow the steps of INSTALLATION and the coffee machine is ready to use again.

## TROUBLESHOOTING

Malfunction	Solution
Appliance is not making the coffee.	Check the power supply and the main switch.
	Fill water to the water tank.
	Use less or more roughly ground coffee.
	Cover of the filter holder and the water tank has to properly fit to its place.
Steam does not develop.	Pout little quantity of water to the water tank. If the water is too much, then pour out from it.



Waste equipment must not be collected separately or disposed of with household waste because it may contain components hazardous to the environment or health. Used or waste equipment may be dropped off free of charge at the point of sale, or at any distributor which sells equipment of identical nature and function. Dispose of product at a facility specializing in the collection of electronic waste. By doing so, you will protect the environment as well as the health of others and yourself. If you have any questions, contact the local waste management organization. We shall undertake the tasks pertinent to the manufacturer as prescribed in the relevant regulations and shall bear any associated costs arising.

## TECHNICAL DATA

power supply: . . . . . 230 V~ / 50 Hz  
output: . . . . . 750 W  
dimensions: . . . . . 22 x 28,5 x 27 cm  
water tank capacity: . . . . . 240 ml  
type of glass carafe: . . . . . HG PR 05/K  
weight: . . . . . 1,8 kg  
length of power cable: . . . . . 1 m



A termék használatba vétele előtt, kérjük olvassa el az alábbi használati utasítást és őrizze is meg. Az eredeti leírás magyar nyelven készült.

Ezt a készüléket azok a személyek, akik csökkent fizikai, érzékelési vagy szellemi képességekkel rendelkeznek, vagy akiknek a tapasztalata és a tudása hiányzik, továbbá gyermekek 8 éves kortól csak abban az esetben használhatják, ha az felügyelet mellett történik, vagy a készülék biztonságos használatára vonatkozó útmutatást kapnak, és megértik a használatból eredő veszélyeket. Gyermekek nem játszhatnak a készülékkel. Gyermekek kizárólag 8 éves kortól, és csak felügyelet mellett végezhetik a készülék tisztítását vagy felhasználói karbantartását. A 8 évnél fiatalabb gyermekeket tartsa távol a készüléktől és annak hálózati csatlakozóvezetékétől!

## FIGYELMEZTETÉSEK

- Bizonyosodjon meg róla, hogy a készülék nem sérült meg a szállítás során! • A készülék használata háztartásban vagy hasonló helyeken megengedett, pl.: személyzeti konyhasarok üzletekben, irodákban és egyéb munkahelyeken, hotel vagy motelszoba és más lakótér, szállást reggeli étkezéssel biztosító vendéglátóhelyek. • A készüléket kizárólag kávé főzésére és tejhabosításra használja! • Csak száraz beltéri körülmények között használható! • A készüléket kizárólag szilárd, vízszintes felületre helyezze! • Tartsa be a 2. ábrán feltüntetett minimális elhelyezési távolságokat! Vegye figyelembe a mindenkorri országban érvényes biztonsági előírásokat! • A készüléket nem szabad olyan programkapcsolóval, időkapcsolóval vagy különálló távvezérelt rendszerekkel stb. együtt használni, amelyek önállóan bekapcsolhatják a készüléket. • Csak a műanyag kapcsolót, fedelet és fogantyúkat érintse meg, forró fém felületeket ne! • Csak a készülékkel szállított alkatrészekkel használható! Más gyártó hasonló alkatrészeinek használata sérüléshez vezethet! • Bekapcsolás előtt mindig ellenőrizze, hogy a víztartály fedele szorosan a helyén legyen! • FIGYELEM! A víztartályt használat közben tilos kinyitni! Egési sérülés veszély! • FIGYELEM! A gőz égési sérülést okozhat! A víztartály fedelét és a szűrőt csak akkor távolítsa el, ha a kávéfőzőben a túlnyomás megszűnt! • A víztartály feltöltése előtt kapcsolja ki és hagyja kihűlni a készüléket. A víztartályba kizárólag hideg ivóvíz tölthető. • A készüléket csak a vele együtt szállított üvegkancsóval használja. • Sérült, repedt üvegkancsót ne használjon, cserélje ki újra! • Az üvegkancsót nem szabad mikrohullámú sütőben vagy egyéb hőforráson melegíteni. • A meleg üvegkancsót ne tegye nedves vagy hideg felületre, ne merítse hideg vízbe! • A készüléket ne helyezze át, ha a víztartály teli van vízzel, vagy ha az üvegkancsó a helyén van. • Ne helyezze a készüléket elektromos vagy gázsütőre, más hőforrásra vagy annak közelébe. • Csak folyamatos felügyelet mellett üzemeltethető! • Tilos gyermekek közelében felügyelet nélkül működtetni! • Ha bármilyen rendellenességet észlel (pl. szokatlan zajt hall a készülékből, vagy égett szagot érez) azonnal kapcsolja ki és áramtalanítsa! • Óvja portól, párától, napsütéstől és közvetlen hőszugárzástól! • Csak 230V~ / 50Hz feszültségű földelt fali csatlakozóaljzatba szabad csatlakoztatni! • Ne használjon hosszabbítót vagy elosztót a készülék csatlakoztatásához! • Figyelem! Kerülje el, hogy víz fröccsenjen a konnektorra! • A készüléket és a csatlakozókábelt vizes kézzel soha ne érintse meg! • Az áramütés elkerülése érdekében a készüléket, a csatlakozókábelt és a csatlakozódugót tilos vízbe meríteni! • A készüléket úgy helyezze el, hogy a csatlakozódugó könnyen hozzáférhető, kihúzható legyen! • A tápkábel ne érjen forró felülethez! • Ugy vezesse a csatlakozókábelt, hogy az véletlenül ne húzódhasson ki, illetve ne lógjon le az asztal szélére! • A csatlakozódugó kihúzásával áramtalanítsa, majd hagyja kihűlni a készüléket, mielőtt mozgatja vagy tisztítja. • A készülék fűtőelemei / fűtött felületei a kikapcsolást követően még egy ideig melegnek! • Ha hosszabb ideig nem használja, a készüléket kapcsolja ki, majd húzza ki a csatlakozókábelt! A készüléket száraz, hűvös helyen tárolja! • Csak magáncélú felhasználás engedélyezett, ipari nem!



**Áramütésveszély!** Tilos a készülék vagy tartozékainak szétszerelése, átalakítása! Bármely rész megsérülése esetén azonnal áramtalanítsa és forduljon szakemberhez.



Ha a hálózati csatlakozóvezeték megsérül, akkor a cserét kizárólag a gyártó, annak javító szolgáltatója vagy hasonlóan szakképzett személy végezheti el!



## JELLEMZŐK

alkalmas 4 csésze eszpresszó kávé elkészítéséhez • 4 bar nyomás • tejhabosítóval cappuccino készítéséhez • piros visszajelző fény • üvegcansó hőszigetelt fogantyúval • kivehető cseptálcá • könnyű tisztítás • csúszásmentes szilikon talpak • vezetékátrolóval • túlmelegedés elleni védelem



## FELÉPÍTÉS (1. ábra)

1. víztartály fedél • 2. tejhabosító fúvóka • 3. üvegcansó (HG PR 05/K) • 4. kivehető rács és cseptálcá • 5. szűrőtartó • 6. szűrő • 7. üzemmód kapcsoló • 8. víztartály

## ÜZEMBE HELYEZÉS

1. Üzembe helyezés előtt óvatosan távolítsa el a csomagolóanyagot, nehogy megsértsen a készüléket vagy a csatlakozóvezetékét. Bármilyen sérülés esetén tilos üzembe helyezni!
2. A készülék kizárólag száraz beltéri körülmények között használható!
3. Állítsa a talpára a készüléket, szilárd, vízszintes felületre!
4. A működéshez biztosítani a termék körül a **2. ábrán** feltüntetett minimális elhelyezési távolságokat!
5. A szűrőt (6), a szűrőtartót (5) és az üvegcansót (3) folyó vízben, konyhai mosogatószerrel alaposan mosogassa el, majd tiszta vízzel öblítse le.
6. Ha megszáradtak az elmosogatott alkatrészek, rakja össze a készüléket.
7. Csatlakoztassa a készüléket szabványos földelt fali csatlakozóaljzatba!
8. Töltsön az üvegcansóba hideg ivóvizet a 4-es jelig, majd öntse a víztartályba (8). A víztartály fedelét (1) tekerje szorosan a helyére.
9. Az üvegcansót a fedelével együtt tegye pontosan a szűrőtartó alá.
10. Az üzemmód kapcsolót (7) állítsa  helyzetbe.
11. Hagyja átfolyni a vizet az üvegcansóba, de még 4-es jelölés elérése előtt kapcsoljon OFF állásba.
12. A tejhabosító fúvókát merítse egy fél pohár vízbe, és a kapcsolót forgassa  állásba.
13. Miután az összes gőz eltávozott, kapcsolja ki a készüléket a kapcsoló OFF helyzetbe forgatásával.
14. Ezzel a készülék használatra kész.

## A TÚLNYOMÁS ELLENŐRZÉSE, LEENGEDÉSE:

- Forgassa az üzemmód kapcsolót (7) OFF állásba, és húzza ki a csatlakozódugót a konnektorból.
- Forgassa az üzemmód kapcsolót  pozícióba. Ha gőz lövell ki a tejhabosító fúvókából (2), akkor a gőznyomás még magas. Kapcsoljon vissza OFF állásba.
- Egy fém vagy kerámia pohárba töltsön hideg vizet, és abba merítse be a tejhabosító fúvókát.
- A kapcsoló  állásában engedje le a gőzt. A fúvóka végig a víz alatt legyen.
- Ha már nem jön gőz a fúvókából, akkor a túlnyomás megszűnt. Állítsa a kapcsolót OFF állásba, távolítsa el a vizespoharat.

## KÁVÉFŐZÉS ELŐTT

A kávéfőzéshez választhat előre őrölt, vagy frissen őrölt kávé. Az előre őrölt kávé az aromáját 7-8 napig őrzi meg, légmentesen záródó dobozban, hűvös, sötét helyen tárolva. Ne tárolja hűtőben vagy fagyaszóban. A szemes kávé ugyanígy tárolva, az aromáját akár 4 hétig is megőrzi. A kávéfőzés előtt frissen őrölt kávéból aromadúsabb, jobb kávé készíthető.

A darált kávé szemcsemérete akkor ideális, ha az a sóra hasonlít. Az ennél durvábbra őrölt kávéban a forró víz túl könnyen átfolyik, a kávé híg lesz. A már liszt finomságúra őrölt kávéból nagyon erős kávé lesz, de akár el is dugíthatja a kávéfőzőt.

## ESZPRESSZÓ KÁVÉ KÉSZÍTÉSE

1. A készülék kapcsolója OFF helyzetben legyen.
2. Győződjön meg róla, hogy a készülékben nincs túlnyomás. Lásd „A túlnyomás ellenőrzése, leengedése” bekezdést.
3. Az üvegcansóba töltsön annyi hideg vizet, ahány adag kávéét főzni szeretne, de legfeljebb a 4-es jelzésig, majd ezt öntse a készülék víztartályába. **FIGYELEM! Bekapcsolás készülőbe ne töltsön vizet!**
4. Zárja le szorosan a víztartályt.
5. A szűrőt tegye a szűrőtartóba és tegyen bele az adagnak megfelelő őrölt kávé, legfeljebb a 4-es jelzésig.
6. Illessze a helyére a szűrőtartót úgy, hogy a kar balra álljon, majd forgassa ütközésig jobbra. A szűrőtartó pereme tiszta legyen, hogy jól illeszkedjen a készülék tömítéséhez.
7. Az üvegcansót a fedelével együtt tegye pontosan a szűrőtartó alá.
8. Az üzemmód kapcsolót (7) állítsa  helyzetbe. A piros lámpa világít.
9. A készülék forralni kezdi a vizet, majd a kávé lefolyik az üvegcansóba. Ez a folyamat kb. 3-5 percig tart.
10. Ha nem jön több kávé, akkor kapcsolja a készüléket OFF helyzetbe.
11. Amíg a készülék túlnyomás alatt van, ne távolítsa el a szűrőtartót. Lásd „A túlnyomás ellenőrzése, leengedése” bekezdést.
12. Újabb használat előtt a készüléket hagyja legalább 10 percig hűlni.

## CAPPUCCINO KÉSZÍTÉSE

A cappuccino 1/3 rész eszpresszó kávéból, 1/3 rész felgőzölt tejből és 1/3 rész tejhabból áll. A tejháb készítése gyakorlatot igényel, ezért ne keseredjen el, ha nem sikerül elsőre. A legjobb eredmény érdekében azt javasoljuk, hogy a tejet külön pohárban habosítsa fel és úgy öntse a kávéra. Tejhabosításhoz sovány tejet, max. 1,5 % zsírtartalmút használjon. Fontos, hogy a tej hideg, a pohár szobahőmérsékletű legyen.

1. Első lépésként készítsen eszpresszó kávét, de úgy, hogy egy kicsivel több vizet önt a víztartályba, mint amennyi adag kávét főz. A többlet vízre a tej habosításához lesz szükség.

CAPPUCCINO	vizmennyiség az üvegcancsóban
2 adag	2 és 4 között (- 3)
4 adag	a fémgyűrű tetejéig

2. Amikor a kávéfőzés során lefőtt a kívánt mennyiségű kávé (2 adagnál a 2-es jelig, 4 adagnál a 4-es jelig), kapcsolja OFF állásba az üzemmód kapcsolót.
  3. Egy fém vagy porcelán bögrét töltsön félig hideg tejjel.
  4. Közvetlenül a tej felszine alá merítse be tejhabosító fűvókát és óvatosan tekerje a kapcsolót  $\Delta$  állásba.
  5. Mozgassa a bögrét körkörös mozdulatokkal, kb. 30 másodpercig, miközben a fűvóka végig a tej felszine alatt van.
  6. Amikor a tej táfogata a duplájára nőtt, akkor a fűvókát merítse mélyebben a tejsbe, hogy azt felmelegítse.
  7. Zárja el a gőzt a kapcsoló OFF helyzetbe állításával. Most leemelheti a tejet a fűvókáról.
- Most készen áll a cappuccino összeállítására. A csésze 1/3 - áig öntsön kávét, majd öntsön rá ugyanennyit a felgőzölt tejből. Végül kanalazzon a tetejére tejhabet.

## TISZTÍTÁS, KARBANTARTÁS

1. A fűvóka belsejét közvetlenül a tejhabosítás után tisztíthatja meg úgy, hogy egy fél pohár vízbe gőzt enged.
2. A további tisztítás előtt kapcsolja ki a készüléket, majd áramtalanítsa a csatlakozódugó kihúzásával!
3. Hagyja lehűlni a készüléket (min. 10 perc).
4. Győződjön meg róla, hogy a készülékben nincs túlnyomás. Lásd „A túlnyomás ellenőrzése, leengedése” bekezdést.
5. Minden használat után távolítsa el a kávézaccot. A szűrőt, a szűrőtartót, az üvegcancsót, a cseptálcát és a rácsot kézzel mosogassa el.
6. A szűrőtartót ne tegye a helyére, csak akkor, ha kávét főz. Így a tömítés nem használódik el feleslegesen.
7. A tejhabosító fűvókát és csövet óvatosan tisztítsa meg, a cső meleg lehet!
8. Enyhén nedves ruhával tisztítsa meg a készülék külsejét. Ne használjon agresszív tisztítószerkeket! A készülék belsejébe, az elektromos alkatrészekre nem kerülhet víz! A készüléket tilos vízbe meríteni!

## Vízkezelés

Ajánlott, hogy kemény víz esetén havonta, közepesen kemény és lágy víz esetén 2 havonta távolítsa el a lerakódott vízkövet.

1. A lehűt, túlnyomástól mentes készülékbe töltsön egy üvegcancsónyi hígítatlan háztartási ecetet.
2. Hagyja egy éjszakán át állni így a készüléket, majd öntse ki az ecetet a készülék feje fordításával a mosogatóba.
3. Hideg ivóvízzel félig tölts fel a víztartályt, majd a vizet öntse ki a mosogatóba. Ezt a lépést ismételje meg kétszer.
4. Miután a víztartály vízkömentes, töltsön a víztartályba egy üvegcancsónyi hígítatlan háztartási ecetet.
5. Zárja le szorosan a víztartályt. Tegye a helyére a szűrőtartót a szűrővel, majd tegye a fedéllel együtt az üvegcancsót a szűrőtartó alá.
6. Kapcsolja  $\Delta$  állásba a készüléket.
7. Miután az ecet átfőtt a készüléken, öntse ki az üvegcancsóból a mosogatóba.
8. Tiszta vízzel ismételje meg a 4-7 lépéseket addig, amíg már nem érez ecetszagot. A tisztítási ciklusok között várjon 10 percet, és mindig ellenőrizze, hogy a készülék a túlnyomástól mentes legyen, mielőtt kinyitja a víztartályt.
9. Az ÜZEMBE HELYEZÉS lépéseit követve újra használatba veheti a kávéfőzőt.

## HIBAELHÁRÍTÁS

Hibajelenség	A hiba lehetséges megoldása
A készülék nem főzi le a kávét.	Ellenőrizze a tápellátást és a főkapcsolót.
	Töltsön vizet a víztartályba.
	Használjon kevesebb, vagy durvábbra őrölt kávét.
Nem fejlődik gőz.	Pontosan illeszkedjen a szűrőtartó és a víztartály fedele a készülékhez.
	Töltsön kis mennyiségű vizet a víztartályba. Ha túl sok a víz, akkor öntsön ki a vízből.



A hulladékká vált berendezést elkülönítetten gyűjtse, ne dobja a háztartási hulladékba, mert az a környezetre vagy az emberi egészségre veszélyes összetevőket is tartalmazhatja! A használt vagy hulladékká vált berendezés térítésmentesen átadható a forgalmazás helyén, illetve valamennyi forgalmazónál, amely a berendezéssel jellegetében és funkciójában azonos berendezést értékesít. Elhelyezheti elektronikai hulladék átvételére szakosodott hulladékgyűjtő helyen is. Ezzel Ön védi a környezetet, embertársai és a saját egészségét. Kérdés esetén keresse a helyi hulladékkezelő szervezetet. A vonatkozó jogszabályban előírt, a gyártóra vonatkozó feladatokat vállaljuk, az azokkal kapcsolatban felmerülő költségeket viseljük. Tájékoztatás a hulladékkezelésről: [www.somogyi.hu](http://www.somogyi.hu)

## MŰSZAKI ADATOK

tápellátás: ..... 230 V~ / 50 Hz  
teljesítmény ..... 750 W  
készülék mérete: ..... 22 x 28,5 x 27 cm  
víztartály kapacitása: ..... 240 ml  
üvegcancsó típusa: ..... HG PR 05/K  
tömege: ..... 1,8 kg  
csatlakozókábel hossza: ..... 1 m





Pred použitím si pozorne prečítajte tento návod na použitie a uschovajte ho. Tento návod je preklad originálneho návodu.

Spotrebič nie je určený na používanie osobami so zníženými fyzickými, zmyslovými alebo mentálnymi schopnosťami, alebo s nedostatkom skúseností a vedomostí, vrátane detí od 8 rokov, používať ho môžu len pokiaľ im osoba zodpovedá za ich bezpečnosť, poskytuje dohľad alebo ich poučí o bezpečnom používaní spotrebiča a pochopia nebezpečenstvá pri používaní výrobku. Deti by mali byť pod dohľadom, aby sa so spotrebičom nehrali. Čistenie alebo údržbu výrobku môžu vykonať deti od 8 rokov len pod dohľadom. Spotrebič a jeho sieťový pripojovací kábel držte mimo dosahu detí do 8 rokov!

## UPOZORNENIA

• Ubezpečte sa, že sa prístroj počas prepravy nepoškodil! • Tento spotrebič je určený na používanie v domácnosti a na podobné účely, ako napr.: v obchodoch, kanceláriách a iných pracovných prostrediach, klientmi v hoteloch, motelloch a iných obytných prostrediach, v prostrediach ubytovania s podávaním raňajok. • Prístroj používajte výlučne na prípravu kávy a speňovanie mlieka! • Len na vnútorné použitie! Spotrebič umiestnite výlučne na pevnú, vodorovnú plochu! • Dodržiavajte minimálne vzdialenosti uvedené na 2. obrázku! Berte ohľad na bezpečnostné pokyny, ktoré môžu byť daným štátom špecifické! • Prístroj je zakázané používať spolu s takým ovládačom, časovým spínačom, ktorý môže samostatne zapnúť prístroj. • Nedotýkajte sa horúcich kovových povrchov, dotknite sa len plastového spínača, krytu a rukoväte! • Používajte výlučne priložené súčiastky! Používanie podobných súčiastok od iného výrobcu môže viesť k poškodeniu prístroja! • Pred zapnutím vždy skontrolujte, či je kryt nádrže na vodu pevný na svojom mieste! • POZOR! Neotvárajte nádrž na vodu počas prevádzky! Nebezpečenstvo popálenia! POZOR! Para môže spôsobiť popálenie! Kryt nádrže na vodu a filter odstráňte len vtedy, keď v prístroji zanikne pretlak! • Pred naplnením nádrže na vodu spotrebič vypnite a nechajte vychladnúť. Do nádrže nalejte len studenú pitnú vodu. • Spotrebič používajte len s priloženou sklenenou výlevkou. • Sklenenú výlevku nevoďte do mikrovlnnej rúry a ani neohrievajte na inom zdroji tepla. • Nepoužívajte poškodenú, popraskanú sklenenú výlevku, vymeňte ju za novú! • Nedávajte horúcu sklenenú výlevku na studený a mokry povrch, neponorte do studenej vody! • Prístroj nepremiestňujte, keď nádrž na vodu je plná alebo keď je sklenená výlevka na svojom mieste. • Neumiestňujte prístroj na elektrickú alebo plynovú platňu, inú zdroj tepla alebo do ich blízkosti. • Prístroj prevádzkujte len pod stálym dozorom! • Neprevádzkujte v blízkosti detí bez dozoru! • Ak počas používania zistíte akúkoľvek poruchu (napr. zvýšený hluč alebo cítite zvláštny zápach), okamžite vypnite prístroj a odpojte ho od elektrickej siete! • Chráňte pred prachom, parou, priamym slnečným a tepelným žiarením! • Pripojte len do uzemnenej zásuvky s napätím 230 V~ / 50 Hz! • Pri pripojení prístroja do elektrickej siete nepoužívajte predlžovací prívod alebo rozbočovač! • Pozor! Dbajte na to, aby voda nevystrekla na konektor! • Ohrievača a pripojovacieho kábla sa nikdy nedotknite mokrou rukou! • V záujme vyhnúť sa úrazu elektrickým prúdom, je zakázané prístroj, pripojovací kábel a pripojovaciu vidlicu ponoriť do vody! • Sieťová šnúra sa nesmie dotýkať horúceho povrchu! • Prístroj umiestnite tak, aby bol zabezpečený jednoduchý prístup k zástrčke a aby bolo možné napájací kábel kedykoľvek jednoducho vytiahnuť! • Prívodný kábel umiestnite tak, aby sa ani náhodou nevytiahol zo zásuvky, a aby nevisela z okraja stola! • Pred premiestňovaním alebo čistením vytiahnite pripojovací kábel z elektrickej siete a nechajte spotrebič vychladnúť. • Vyhrievacie prvky / ohrievacie plochy sú ešte určité čas horúce aj po vypnutí prístroja! • Keď prístroj dlhší čas nepoužívate, vypnite ho a vytiahnite pripojovací kábel! Spotrebič skladujte na suchom, chladnom mieste! • Len na domáce účely, priemyselné použitie je zakázané!



**Nebezpečenstvo úrazu prúdom!** Rozoberať, prerábať prístroj alebo jeho súčasť je prísne zakázané! V prípade akéhokoľvek poškodenia prístroja alebo jeho súčasti okamžite ho odpojte od elektrickej siete a obráťte sa na odborný servis!



Ak sa poškodí pripojovací kábel, výmenu zverte výlučne výrobcovi, splnomocnenej osobe výrobcu, alebo inému odborníkovi!

#### CHARAKTERISTIKA

vhodný na prípravu 4 šálok kávy • 4 bar tlak • spešovač mlieka na prípravu cappuccina • červená kontrolka • sklenená výlevka s izolovanou rukoväťou • vyberateľná tácka na odkvapkávanie • jednoduché čistenie • protišmykové silikónové nožičky • držiak kábla • ochrana proti prehriatu

#### ŠTRUKTÚRA (1. obrázok)

1. kryt nádrže na vodu • 2. spešovač mlieka • 3. sklenená výlevka (HG PR 05/K) • 4. vyberateľná mriežka a tácka na odkvapkávanie • 5. držiak filtra • 6. filter • 7. spínač režimu • 8. nádrž na vodu

#### UVEDENIE DO PREVÁDZKY

1. Pred uvedením do prevádzky opatrne odstráňte baliaci materiál, aby sa nepoškodil prístroj alebo jeho prírodný kábel. V prípade akéhokoľvek poškodenia je zakázané prístroj uviesť do prevádzky!
2. Len na vnútorné použitie!
3. Postavte výrobok na podstavec, na pevnú, vodorovnú plochu!
4. Dodržiavajte minimálne vzdialenosti uvedené na **2. obrázku!**
5. Filter (6), držiak filtra (5) a sklenenú výlevku (3) dôkladne umyte pod tečúcou vodu s kuchynským čistiacim prostriedkom a opláchnite čistou vodou.
6. Keď sa umyté súčiastky usušili, poskladajte prístroj.
7. Prístroj pripojte do normalizovanej uzemnenej sieťovej zásuvky!
8. Nalejte studenú pitnú vodu do sklenenej výlevky do označenia 4, potom vodu nalejte do nádrže na vodu (8). Kryt nádrže na vodu (1) pevne zatiahnite.
9. Sklenenú výlevku spolu s jej krytom umiestnite presne pod držiak filtra.
10. Spínač režimu nastavte (7) nastavte do pozície
11. Nechajte vytečť vodu do sklenenej výlevky, ale ešte pred tým ako dosiahne označenie 4, nastavte spínač do pozície OFF.
12. Do jednej šálky nalejte do polovice jej objemu vodu a ponorte do nej spešovač mlieka, spínač nastavte do pozície
13. Keď ste vypustili všetku paru von, vypnite prístroj nastavením spínača do pozície OFF.
14. Týmto je prístroj pripravený na používanie.

#### KONTROLA PRETLAKU, VYPUSTENIE PARY:

- Nastavte spínač režimu (7) do pozície OFF a vytiahnite pripojovaciu vidlicu zo sieťovej zásuvky.
- Nastavte spínač režimu do pozície Keď zo spešovača mlieka (2) vystrieka para, tlak je ešte vysoký. Spínač nastavte opäť do pozície OFF.
- Nalejte studenú vodu do jedného kovového alebo keramickeho pohára a ponorte do vodu spešovač mlieka.
- V pozícii vypustite paru. Spešovač má byť ponorený do vody až do konca procesu.
- Keď už nevychádza zo spešovača para, tak v prístroji už nie je pretlak. Nastavte spínač do pozície OFF a odstráňte pohár.

#### PRED PRÍPRAVOU KÁVY

Na prípravu kávy môžete použiť mletú kávu alebo čerstvo namletú kávu. Mletá káva si zachová arómu počas 7-8 dní, keď sa skladuje vo vákuovej dóze na chladnom, tmavom mieste. Zrnková káva pri takomto spôsobe skladovania si zachová arómu až 4 týždne. Neskladujte mletú kávu v chladničke alebo mrazničke. Z čerstvo namletej kávy si pripravíte lepšiu, aromatickejšiu kávu.

Mletá káva je ideálna, keď hrúbka mletia sa podobá na soľ. Keď je káva mletá na hrubšie, tak horúca voda pretečie cez kávu príliš rýchlo a káva bude riedka. Ak je káva jemne mletá ako múka, káva bude veľmi silná, ale kávovar sa môže upchať.

#### PRÍPRAVA ESPRESSA

1. Spínač prístroja nastavte do pozície OFF.
2. Skontrolujte, či nie je v prístroji pretlak. Viď odsek „Kontrola pretlaku, vypustenie pary“.
3. Nalejte studenú pitnú vodu do sklenenej výlevky max. do označenia 4, potom vodu nalejte do nádrže na vodu. **POZOR! Nenalievajte vodu do zapnutého prístroja!**
4. Nádrž na vodu pevne zavrite.
5. Filter umiestnite do držiak filtra a naplňte vhodným množstvom mletej kávy, max. do označenia 4.
6. Držiak filtra umiestnite späť tak, aby rukoväť bola na ľavej strane a otáčajte doprava až na doraz. Dbajte na to, aby okraj držiak bol čistý, aby dobre zapadal do tesnenia prístroja.
7. Sklenenú výlevku spolu s jej krytom umiestnite presne pod držiak filtra.
8. Spínač režimu nastavte (7) nastavte do pozície Svieta červená kontrolka.
9. Prístroj začne ohrievať vodu a káva vytečie do sklenenej výlevky. Tento postup trvá cca. 3-5 minút.
10. Keď už netečie káva z prístroja, nastavte spínač do pozície OFF.
11. Neodstráňte držiak filtra dovtedy, kým je prístroj pod tlakom. Viď odsek „Kontrola pretlaku, vypustenie pary“.
12. Pred ďalším použitím nechajte kávovar vychladnúť aspoň 10 minút.

#### PRÍPRAVA CAPPUCCINA

Cappuccino sa pripravuje z 1/3 espressa, 1/3 horúceho mlieka a 1/3 napeneného mlieka. Príprava peny z mlieka si vyžaduje určité skúsenosti, preto sa netrápte, keď sa nepodarí na prvý pokus. Pre správny výsledok odporúčame, aby ste mlieko napenili v samostatnom pohári a pripravenú penu nalejte na kávu. Na prípravu peny z mlieka použite nízkotučné mlieko alebo mlieko s max. 1,5 % obsahom tuku. Je dôležité, aby mlieko bolo studené a aby pohár mal izbovú teplotu.

1. Najprv pripravte espresso, ale tak, že do nádrže na vodu nalejete trochu viac vody ako potrebujete na kávu. Zvyšok vody budete potrebovať na prípravu peny z mlieka.

CAPPUCCINO	množstvo vody v sklenenej výlevke
2 porcie	medzi 2 a 4 (~ 3)
4 porcie	dovrchu kovového prstenca

- Keď je pripravená káva (pri 2 porciách do označenia 2, pri 4 porciách do označenia 4), nastavte spínač režimu do pozície OFF.
- Do jednej kovovej alebo porcelánovej šálky nalejte do polovice jej objemu studené mlieko.
- Speňovač mlieka ponorte do mlieka a opatrne nastavte spínač do pozície  $\Delta$ .
- Hýbte sa šálkou kruhovým pohybom cca. 30 sekúnd, pričom speňovač má byť ponorený do mlieka, pod jeho povrch až do konca procesu.
- Keď objem mlieka sa zdvojnásobil, tak speňovač ponorte do mlieka ešte hlbšie, aby sa mlieko zohrialo.
- Vypnite paru nastavením spínača do pozície OFF. Teraz odstráňte šálku s mliekom zo speňovača.

Teraz môžete pripraviť cappuccino. Do 1/3 šálky nalejte kávu, potom do kávy nalejte také isté množstvo horúceho mlieka. Nakoniec pomocou lyžičky pridajte penu z mlieka.

## ČISTENIE, ÚDRŽBA

- Speňovač mlieka očistite po každom použití tak, že do pol šálky vody vypustíte paru.
- Pred ďalším čistením najprv vypnite prístroj a odpojte od elektrickej energie vytiahnutím pripojovacej vidlice zo zásuvky!
- Prístroj nechajte vychladnúť (min. 10 minút)
- Skontrolujte, či nie je v prístroji pretlak. Viď odsek „Kontrola pretlaku, vypustenie pary“.
- Po každom použití odstráňte usadeninu z kávy. Filter, držiak filtra, sklenenú výlevku, táčku a mriežku umyte rukami.
- Držiak filtra neumiestnite na svoje miesto, len keď chcete pripraviť kávu. Týmto spôsobom šetríte tesnenie.
- Speňovač mlieka očistite opatrne, môže byť horúca!
- Prístroj potierajte zvonka mierne vlhkou utierkou! Nepoužívajte agresívne čistiace prostriedky! Dbajte na to, aby sa do vnútra prístroja a na elektrické súčiastky nedostala voda! Prístroj neponorte do vody!

## Odstránenie vodného kameňa

Odporúča sa v prípade tvrdej vody raz za mesiac, v prípade stredne tvrdej a mäkkej vody raz za 2 mesiace odstrániť vodný kameň.

- Nalejte do sklenej výlevky neriedený ocot, potom tento ocot prelejte do vychladnutého prístroja, v ktorom už nie je pretlak.
- Nechajte stáť takto prístroj počas noci, potom prevráťte prístroj a vylejte z neho ocot do kuchynského drezu.
- Naplňte nádrž na vodu do polovice studenou vodou a vylejte ju tiež do kuchynského drezu. Tento krok zopakujte dvakrát.
- Keď vodný kameň je z nádrže odstránený, nalejte do sklenej výlevky neriedený ocot, potom tento ocot prelejte do nádrže.
- Nádrž pevne zavrite. Držiak filtra s filtrom umiestnite na svoje miesto a sklenenú výlevku spolu s jej krytom umiestnite presne pod držiak filtra.
- Spínač režimu nastavte (7) nastavte do pozície  $\blacksquare$ .
- Keď ocot vytečie cez prístroj, vylejte ho zo sklenenej výlevky do kuchynského drezu.
- Zopakujte kroky 4-7 aj čistou vodou dovtedy, keď už necítite zápach octu. Medzi cyklami čistenia počkajte 10 minút a vždy skontrolujte pred tým ako otvoríte nádrž na vodu, či nie je v prístroji pretlak.
- Začnite používať prístroj, nasledujte kroky z odseku UVEDENIE DO PREVÁDZKY.

## RIEŠENIE PROBLÉMU

Problém	Riešenie problému
Nevytieká káva z prístroja.	Skontrolujte napájanie a hlavný spínač.
	Skontrolujte hladinu vody v nádrži.
	Použite menej kávy alebo hrubšie mletú kávu.
Nevychádza para.	Sklenená výlevka a držiak filtra majú byť presne na svojom mieste.
	Nalejte vodu do nádrže. Keď je v nádrži príliš veľa vody, tak vylejte z nej.



Výrobok nevyhadzujte do bežného domového odpadu, separujte oddelene, lebo môže obsahovať súčiastky nebezpečné na životné prostredie alebo aj na ľudské zdravie! Za účelom správnej likvidácie výrobku odovzdajte ho na mieste predaja, kde bude prijatý zdarma, respektíve u predajcu, ktorý predáva identický výrobok vzhľadom na jeho ráz a funkciu. Výrobok môžete odovzdať aj miestnej organizácii zaoberajúcej sa likvidáciou elektroodpadu. Tým chránite životné prostredie, ľudské a teda aj vaše zdravie. Prípadné otázky Vám zodpovie Váš predajca alebo miestna organizácia zaoberajúca sa likvidáciou elektroodpadu.

## TECHNICKÉ ÚDAJE

napájanie: ..... 230 V~ / 50 Hz  
výkon: ..... 750 W  
rozmery prístroja: ..... 22 x 28,5 x 27 cm  
kapacita nádrže: ..... 240 ml  
typ sklenenej výlevky: ..... HG PR 05/K  
hmotnosť: ..... 1,8 kg  
dĺžka pripojovacieho kábla: ..... 1 m



Înainte de utilizarea produsului vă rugăm să citiți instrucțiunile de utilizare de mai jos, și să păstrați manualul de utilizare. Manualul original este în limba maghiară.

Acest aparat nu este destinat utilizării de către persoane cu capacități fizice, senzoriale sau mentale diminuate, ori de către persoane care nu au experiență sau cunoștințe suficiente (inclusiv copii), copiii peste 8 ani pot utiliza aparatul în cazul în care sunt supravegheați de către o persoană care răspunde de siguranța lor, sau sunt informați cu privire la funcționarea aparatului în condiții de siguranță și au înțeles ce pericole pot rezulta din utilizarea necorespunzătoare. În cazul copiilor supravegherea este recomandabilă pentru a evita situațiile în care copiii se joacă cu aparatul. Curățarea sau utilizarea produsului de către copii este permisă numai după vârsta de 8 ani și numai cu supravegherea unui adult. Copiii sub 8 ani trebuie ținuti departe de acest aparat și de cablul de conectare la rețea!

## ATENȚIONĂRI

• Asigurați-vă că aparatul nu s-a deteriorat în timpul transportului! • Utilizarea aparatului este permisă în uz casnic și în alte locuri similare, de ex.: bucătării, chichinete pentru personal în magazine, birouri și alte locuri de muncă, cameră de hotel sau motel și alte spații de locuit, locuri de cazare care asigură mic dejun • Utilizați aparatul doar pentru prepararea cafelei și pentru obținerea spumei de lapte! • Se poate utiliza doar în interior, în mediu uscat! • Așezați aparatul doar pe suprafață solidă, orizontală! • Respectați distanțele minime de protecție, specificate în fig. 2! Luați în considerare măsurile de siguranță aplicabile în țara Dumneavoastră! • Este interzisă acționarea aparatului prin intermediul prizelor programabile, a temporizatoarelor sau a sistemelor cu telecomandă individuală, care pot cupla în mod autonom aparatul. • Atingeți doar comutatorul, capacul și mânerul din plastic, nu și părțile metalice fierbinți! • Se poate utiliza doar cu accesoriile livrate împreună cu aparatul! Utilizarea componentelor de la alți fabricanți poate cauza accidente! • Înainte de pomire verificați dacă ați strâns suficient capacul recipientului de apă! • ATENȚIE! Este interzisă deschiderea rezervorului de apă în timpul utilizării aparatului! Pericol de arsuri! • ATENȚIE! Aburul poate cauza arsuri! Capacul rezervorului și filtrul se pot îndepărta doar după ce suprapresiunea din aparat a scăzut! • Înainte de umplerea rezervorului opriți aparatul și așteptați să se răcească. În rezervor se poate turna doar apă rece, potabilă. • Aparatul se poate utiliza doar cu cana din sticlă furnizată împreună cu aparatul. • Nu utilizați cană deteriorată, crăpată, schimbați-l pe unul nou! • Este interzisă încălzirea câinii din sticlă în cuptorul cu microunde sau pe alte surse de încălzire. • Nu așezați cana din sticlă încălzită pe suprafețe reci sau umede, nu-l scufundați în apă rece! • Nu schimbați poziția aparatului dacă acesta are rezervorul plin sau cana din sticlă este la locul ei. • Nu așezați produsul pe plită electrică sau cu gaz, pe alte suprafețe calde ori în apropierea acestora. • Se poate utiliza doar sub supraveghere continuă! • Este interzisă utilizarea fără supraveghere în apropierea copiilor! • În cazul în care sesizați orice neregulă sau eroare în funcționare (de ex. auziți zgomote ciudate care vin din interiorul aparatului sau simțiți un miros de ars), opriți imediat aparatul și scoateți-l de sub tensiune! • Protejați aparatul de praf, aburi și radiațiile directe solare sau termice! • Aparatul poate fi conectat doar la o priză standard de perete cu împământare, cu tensiunea de 230 V~ / 50 Hz! • Nu utilizați prelungitor sau distribuitor pentru conectarea aparatului la rețea! • Atenție! Evitați stropirea prizei cu apă! • Nu atingeți niciodată aparatul sau cablul acestuia cu mâna udă! • Pentru evitarea pericolului de electrocutare, este interzisă scufundarea în apă a aparatului, a cablului de alimentare sau a fișei de conectare la rețea! • Așezați aparatul în așa fel, încât fișa cablului de alimentare să fie ușor de accesat și să poată fi extras cu ușurință! • Nu permiteți contactul cablului de alimentare cu suprafețe fierbinți! • Conduceți cablul de alimentare în așa fel, încât să nu poată fi extras din greșeală ori să atârne de pe marginea mesei! • Înainte de mutarea sau curățarea aparatului scoateți fișa cablului de alimentare din priză și așteptați ca aparatul să se răcească. • După oprire, elementele de încălzire / suprafețele încălzite ale echipamentului sunt încă calde o perioadă de timp! • Dacă nu veți folosi aparatul o perioadă mai îndelungată de timp, opriți-l și scoateți-l de sub tensiunea de rețea prin extragerea fișei cablului de alimentare din priză! Păstrați aparatul într-un loc uscat și răcoros! • Aparatul este destinat pentru uz casnic, utilizarea în scopuri industriale nu este permisă!



**Pericol de electrocutare!** Niciodată nu demontați, modificați aparatul sau componentele lui! În cazul deteriorării oricărei părți al aparatului întrerupeți imediat alimentarea aparatului și adresați-vă unui specialist!



Dacă se constată deteriorarea cablului de alimentare schimbarea lui poate fi efectuată de către fabricant, un prestator de servicii al acestuia sau un specialist cu cunoștințe adecvate!



#### CARACTERISTICI

potrivit pentru prepararea a 4 cești de cafea espresso • presiune 4 bari • cu tija pentru spumă de lapte și preparare cappuccino • lumină de semnalizare roșie • cană din sticlă cu mâner izolat termic • tăviță detașabilă • curățare ușoară • piciorușe anti- alunecare din silicon • suport pentru cablu • protecție la supraîncălzire



#### CONSTRUCȚIE (fig. 1.)

1. capac rezervor de apă • 2. tija pentru spumă din lapte • 3. cană din sticlă (HG PR 05/K) • 4. grilaj și tavă detașabile • 5. suport filtru • 6. filtru • 7. comutator mod de funcționare • 8. rezervor de apă

#### PUNEREA ÎN FUNCȚIUNE

1. Înaintea punerii în funcțiune a aparatului, îndepărtați cu grijă ambalajul acestuia acționând cu atenție pentru a preveni deteriorarea produsului sau a cablului de alimentare. În cazul sesizării vreunei avarii, punerea în funcțiune a aparatului este interzisă!
2. Aparatul se poate folosi doar în interior, în mediu uscat!
3. Amplasați aparatul pe picioare, pe o suprafață solidă, orizontală!
4. Pentru buna funcționare trebuie asigurată distanțele minime în jurul produsului afișate în **figura 2!**
5. Spălați filtrul (6), suportul de filtru (5) și cana din sticlă (3) în apă cu detergent de vase și clătiți-le cu apă curată.
6. După uscarea componentelor spălate asamblați aparatul.
7. Conectați aparatul de o priză standard cu împământare!
8. Umpleți cana din sticlă cu apă rece, potabilă până la semnul 4, apoi turnați în rezervorul de apă (8). Strângeți capacul rezervorului de apă (1).
9. Așezați cana din sticlă, împreună cu capacul acesteia sub suportul de filtru.
10. Mutați comutatorul modului de funcționare (7) în poziția .
11. Lăsați să curgă apa în cana din sticlă, însă înainte de a ajunge la semnul 4 opriți aparatul prin mutarea comutatorului în poziția OFF.
12. Scufundați tija pentru spuma de lapte într-un pahar umplut pe jumătate cu apă și mutați comutatorul în poziția .
13. După ce aburul s-a evacuat, opriți aparatul prin mutarea comutatorului în poziția OFF.
14. Astfel aparatul este pregătit pentru funcționare.

#### VERIFICAREA, ELIBERAREA SUPRAPRESIUNII:

- Mutați comutatorul modului de funcționare (7) în poziția OFF și îndepărtați fișa cablului de conectare din priză.
- Mutați comutatorul modului de funcționare în poziția . Dacă ies aburi puternic din tija pentru spumă de lapte (2), atunci presiunea este încă mare. Mutați comutatorul înapoi în poziția OFF.
- Turnați apă rece într-un pahar metalic sau ceramic și scufundați tija pentru spuma de lapte în pahar.
- Mutați comutatorul în poziția  și eliminați aburul. Tija trebuie să fie scufundată în apă.
- Dacă nu mai iese abur din tija, suprapresiunea a încetat. Mutați comutatorul în poziția OFF și îndepărtați paharul cu apă.

#### ÎNAINTE DE PREPARAREA CAFELEI

Pentru prepararea cafelei puteți alege cafea în pachet vidat sau proaspăt măcinată. Cafeaua vidată își păstrează aroma timp de 7-8 zile după deschidere, dacă este păstrată într-un recipient cu închidere ermetică, într-un loc răcoros, întunecat. Nu depozitați în frigider sau în congelator. Cafeaua boabe își păstrează aroma în aceleași condiții timp de 4 săptămâni. Dintr-o cafea proaspăt măcinată puteți obține o băutură mai bună, cu o aromă mai bogată.

Printr-o cafea măcinată prea dur apa fierbinte va trece prea ușor și băutura va deveni prea slabă. Cafeaua măcinată prea fin va rezulta o băutură foarte tare, însă poate cauza și înfundarea filtrului.

#### PREPARAREA UNEI CAFELE ESPRESSO

1. Comutatorul aparatului să fie în poziția OFF.
2. Asigurați-vă că aparatul nu are suprapresiune. Vezi capitolul „Verificarea, eliberarea suprapresiunii”.
3. Turnați apă rece în cana din sticlă, conform numărului de cafele pe care doriți să le preparați, dar cel mult până la semnul 4 și turnați în rezervorul aparatului. **ATENȚIE! Nu turnați apă într-un aparat pornit!**
4. Strângeți bine capacul rezervorului de apă.
5. Așezați filtrul în suportul de filtru și adăugați cantitatea de cafea necesară pentru cantitatea de băutură, dar cel mult până la semnul 4.
6. Potrivii filtrul în așa fel, încât brațul acestuia să fie îndreptat spre stânga, după care strângeți-l prin rotirea spre dreapta, până la blocare. Marginea filtrului să fie curată, pentru a obține o potrivire cât mai bună cu inelul de etanșare.
7. Așezați cana din sticlă, împreună cu capacul acestuia sub filtru.
8. Mutați poziția comutatorului modului de funcționare (7) în poziția . Lumina roșie se va aprinde.
9. Aparatul va fierbe apa și cafeaua se va scurge în cana din sticlă. Această procedură durează cca. 3-5 minute.
10. Dacă nu mai curge cafea, opriți aparatul prin mutarea comutatorului de funcționare în poziția OFF.
11. Nu îndepărtați suportul de filtru până aparatul este sub presiune. Vezi capitolul „Verificarea și eliminarea suprapresiunii”.
12. Înainte de o nouă utilizare așteptați min 10 minute pentru ca aparatul să se răcească.

#### PREPARAREA UNUI CAPPUCINO

Un cappuccino conține 1/3 cafea espresso, 1/3 lapte cald spumat și 1/3 spumă de lapte. Prepararea (încălzirea și spumarea) laptelui necesită experiență, deci nu vă pierdeți răbdarea dacă nu reușiți la prima încercare. Pentru obținerea unui rezultat cât mai bun, recomandăm să preparați laptele într-un pahar separat și ulterior să-l adăgați la cafea.

Pentru prepararea spumei de lapte folosiți un lapte slab, cu o grăsime de max 1,5 % . Este important ca laptele să fie rece și paharul de temperatura camerei.  
 1. În primul pas preparați o cafea espresso cu puțin mai multă apă, decât numărul de băuturi. Apa în surplus va fi necesară pentru prepararea spumei de lapte.

CAPPUCCINO	cantitatea de apă în cana din sticlă
2 porții	între 2 și 4 (~ 3)
4 porții	până la limita superioară a inelului metalic

- După ce cantitatea de cafea dorită s-a fiert (pentru 2 porții până la semnul 2, pentru 4 porții până la semnul 4), opriți aparatul prin mutarea comutatorului modului de funcționare în poziția OFF.
  - Umpleți un pahar metalic sau ceramic pe jumătate cu lapte rece.
  - Scufundați tija pentru spuma de lapte sub nivelul laptelui și mutați comutatorul în poziția .
  - Mutați cu mișcări circulare cana cu lapte timp de cca. 30 de secunde, timp în care tija trebuie să fie întotdeauna sub nivelul laptelui.
  - Când volumul laptelui se dublează, scufundați tija de tot în lapte pentru a-l încălzi.
  - Opriți aburul prin mutarea comutatorului în poziția OFF. Acum puteți îndepărta cana cu lapte de pe tija pentru spumă.
- Acum sunteți pregătiți pentru prepararea unui cappuccino. Turnați cafea într-o cană până la 1/3 și adăugați o cantitate egală de lapte încălzit, spumat. La sfârșit adăugați spumă de lapte cu o linguriță.

## CURĂȚARE, ÎNTREȚINERE

- Interiorul tijei pentru spuma de lapte se poate curăța imediat după utilizare, dacă se introduce într-o cană cu apă și porniți aburul.
- Înainte de curățarea amănunțită opriți aparatul și scoateți-l de sub tensiunea de rețea prin îndepărtarea fișei cablului de alimentare din priză!
- Lăsați aparatul să se răcească (min. 10 minute).
- Asigurați-vă că nu există suprapresiune în aparat. Vezi capitolul „Verificarea, eliberarea suprapresiunii”.
- Îndepărtați zațul de cafea după fiecare utilizare. Spălați filtrul, suportul de filtru, cana din sticlă și tăvița.
- Nu așezați suportul de filtru la locul lui decât când preparați cafea. Astfel, garnitura nu se umezează inutil.
- Aveți grijă la curățarea tijei pentru spuma de lapte, deoarece acesta poate fi fierbinte!
- Curățați exteriorul aparatului cu o lavetă ușor umezită. Nu folosiți detergenți agresivi! Nu permiteți infiltrarea apei în interiorul aparatului, mai ales pe piesele electrice! Este interzisă scufundarea aparatului în apă!

## Îndepărtarea calcarului

În cazul apei dure recomandăm îndepărtarea calcarului deus o dată pe lună, iar în cazul apei semidure și moi o dată la două luni.

- Turnați o cană de oțet alimentar nediluat în aparatul rece, eliberat de presiune.
- Lăsați aparatul peste noapte cu oțetul în interior și dimineața turnați oțetul prin răsturnarea aparatului deasupra chiuvetei.
- Umpleți pe jumătate rezervorul aparatului cu apă rece, apoi turnați apa în chiuvetă. Acest pas trebuie repetat de încă două ori.
- După ce rezervorul este curățat de calcar, umpleți rezervorul cu o cană de oțet alimentar nediluat.
- Închideți rezervorul și strângeți bine capacul acestuia. Atașați la locul lui filtrul cu suportul său, apoi așezați cana din sticlă cu capac sub suport.
- Porniți aparatul prin mutarea comutatorului de funcționare în poziția .
- După ce oțetul s-a scurs prin aparat, goliți cana din sticlă în chiuvetă.
- Repetati pașii descriși la punctele 4-7 până nu simțiți miros de oțet. Așteptați cca. 10 minute între ciclurile de curățare și înainte de deschiderea capacului de la rezervorul de apă și verificați ca aparatul să nu fie sub suprapresiune.
- Urmând pașii de la capitolul PUNEREA ÎN FUNCȚIUNE vă puteți reutiliza aparatul.

## DEPANARE

Defect sesizat	Soluție posibilă
Aparatul nu prepară cafeaua.	Verificați alimentarea și poziția comutatorului principal.
	Turnați apă în rezervor.
	Folosiți mai puțină cafea sau cu un măciniș mai dur.
Nu se formează abur.	Verificați ca suportul de filtru și capacul rezervorului de apă să aibă contact exact cu aparatul.
	Turnați o cantitate mică de apă în rezervor. Scoateți din apă dacă rezervorul este prea plin.



Colectați în mod separat echipamentul devenit deșeu, nu-l aruncați în gunoier menajer, pentru că echipamentul poate conține și componente periculoase pentru mediul înconjurător sau pentru sănătatea omului! Echipamentul uzat sau devenit deșeu poate fi predat nerambursabil la locul de vânzare al acestuia sau la toți distribuitorii care au pus în circulație produse cu caracteristici și funcționalități similare. Poate fi de asemenea predat la punctele de colectare specializate în recuperarea deșeurilor electronice. Prin aceasta protejați mediul înconjurător, sănătatea Dumneavoastră și a semenilor. În cazul în care aveți întrebări, vă rugăm să luați legătura cu organizațiile locale de tratare a deșeurilor. Ne asumăm obligațiile prevederilor legale privind producătorii și suportăm cheltuielile legate de aceste obligații.

## DATE TEHNICE

alimentare: .....230 V~ / 50 Hz  
 putere: ..... 750 W  
 dimensiune:..... 22 x 28,5 x 27 cm  
 capacitate recipient apă:..... 240 ml  
 tip cană din sticlă: .....HG PR 05/K  
 greutate: .....1,8 kg  
 lungime cablu de alimentare: ..... 1 m



Pre prve upotrebe pročitajte ovo uputstvo i sačuvajte ga. Originalno uputstvo je pisano na mađarskom jeziku.

Ovaj uređaj nije predviđen za upotrebu licima sa smanjenom mentalnom ili psihofizičkom mogućnošću, odnosno neiskusnim licima uključujući i decu, deca starije od 8 godina smeju da rukuju ovim uređajem samo u prisustvu odrasle osobe ili da su upućeni u bezbedno rukovanje i svesni su svih opasnosti pri radu. Deca se ne smeju igrati sa ovim proizvodom. Čišćenje i održavanje ovog proizvoda dece starija od 8 godina smeju da rade samo uz nadzor odrasle osobe. Decu mlađu od 8 godine držite dalje od ovog proizvoda i njegovog strujnog kabela, utikača!

## NAPOMENE

- Uverite se da uređaj nije oštećen prilikom transporta!
- Upotreba je dozvoljena u domaćinstvu ili sličnim mestima, primer: lične kuhinje u firmama, kancelarijama i slično, u hotelskim, motelskim sobama ili drugim stambenim prostorijama, u objektima gde se pored smeštaja daje i doručak.
- Uređaj je pogodan samo za pripremu kafe i pene od mleka!
- Upotrebljivo samo u suvim zatvorenim prostorijama!
- Uređaj se sme koristiti samo na ravnoj tvrdoj podlozi!
- Držite se propisa razdaljine kao na skici 2! Držite se aktuelnih propisa države gde se uređaj koristi!
- Uređaj je zabranjeno upotrebljavati sa vremenskim prekidačima, daljinskim upravljačima ili drugim uređajima koji bi mogli sami da uključe uređaj.
- Dodirujte samo plastični prekidač, dršku, poklopac, ne dodirujte metalne vrele delove!
- Upotrebljivo samo sa delovima koji su isporučeni sa uređajem! Delovi drugih aparata, drugih proizvođača mogu da izazovu nezgode!
- Pre svakog uključjenja uverite se da poklopac rezervoara stoji čvrsto na svom mestu!
- PAŽNJA! U toku rada je zabranjeno otvarati rezervoar, može da izazove opekotine!
- PAŽNJA! Para može da izazove opekotine! Poklopac rezervoara i filter vadite iz uređaja samo kada je pritisak u uređaju smanjen!
- Pre punjenja rezervoara isključite uređaj i ostavite da se ohladi. Rezervoar se puni isključivo hladnom pijaćom vodom.
- Uređaj je upotrebljiv samo sa isporučenim bokalom.
- Isporučeni bokal se ne sme stavljati u mikrotalasnu pećnicu ili se zagrevati na drugi način.
- Vreo stakleni bokal ne potapajte u hladnu vodu i ne postavljajte ga na hladnu površinu!
- Uređaj ne premeštajte ako je rezervoar pun ili ako je staklena posuda na svom mestu.
- Uređaj ne postavljajte na ili u blizinu vrelih predmeta.
- Upotrebljivo samo uz konstantan nadzor!
- Zabranjena upotreba u blizini dece bez nadzora!
- Ako primetite bilo kakvu nepravilnost (čudan zuk ili neprijatan miris) odmah isključite uređaj!
- Uređaj štitite od prašine, pare, sunca i direktne toplote!
- Upotrebljivo samo u strujnim utičnicama 230V~ / 50Hz!
- Za uključivanje uređaja ne koristite produžne kablove ili razdelnike!
- Pažnja! Izbegnite da na strujni utikač prsne voda!
- Uređaj i priključni kabel ne dodirujte mokrim, vlažnim rukama!
- Radi sprečavanja strujnog udara, priključni kabel i utikač ne potapajte u vodu i ne držite ih vlažnim, mokrim rukama.
- Uređaj tako postavite da priključni kabel uvek bude lako dostupan!
- Priključni kabel ne sme da dodiruje vrele predmete!
- Priključni kabel tako postavite da se slučajno ne izvuče i da ne visi sa stola!
- Pre čišćenja ili pomeranja isključite uređaj iz struje i ostavite ga da se ohladi.
- Vreli delovi uređaja i nakon isključenja ostaju vreli neko vreme!
- Ako duže vreme ne koristite uređaj, isključite ga i izvucite iz struje!
- Uređaj skladištite na suvom tamnom mestu!
- Uređaj predviđen za upotrebu u privatne svrhe, nije za profesionalnu upotrebu!



**Opasnost od strujnog udara!** Zabranjeno rastavljati uređaj i njegove delove prepravljati! U slučaju bilo kojeg kvara ili oštećenja, odmah isključite uređaj i obratite se stručnom licu!



Ukoliko se ošteti priključni kabel, zamenu može da izvrši samo ovlašćeno lice uvoznika ili slična kvalifikovana osoba!



#### OSOBINE

pogodno za pripremu 4 šolja espresso kafe • pritisak 4 bara • pena mleka za pripremu kapučina • crvena indikatorna lampica • stakleni bokal sa izolovanom drškom • vadjljiva tačna sa rešetkom • jednostavno čišćenje • silikonske nogice protiv proklizavanja • držač priključnog kabela • zaštita od pregrevanja



#### SASTAVNI DELOVI (1. skica)

1. poklopac rezervoara • 2. dizna za penušanje mleka • 3. stakleni bokal (HG PR 05/K) • 4. vadjljiva tačna sa rešetkom • 5. držač filtera • 6. filter • 7. prekidač za odabir režima • 8. rezervoar za vodu

#### PUŠTANJE U RAD

1. Pre upotrebe pažljivo odstranite ambalažu da se ne bi oštetio uređaj. U slučaju bilo kakvog oštećenja zabranjena je dalja upotreba!
2. Upotrebljivo samo u suvim zatvorenim prostorijama!!
3. Uređaj postavite na ravnu čvrstu površinu!
4. Držite se bezbednih razdaljina prema **skici 2!**
5. Pod slavinom operite sa sunderom i deterdžentom filter (6), držač filtera (5) i stakleni bokal (3).
6. Nakon što su se delovi osušili sastavite kувало.
7. Proverite da li je prekidač isključen, da li je rezervoar napunjen hladnom pijaćom vodom i da li je poklopac zatvoren.
8. Stakleni bokal napunite hladnom pijućom vodom do crte 4., sadržaj sipajte u rezervoar (8). Poklopac rezervoara (1) zavrnite i čvrsto zategnite.
9. Stakleni bokal sa poklopcem postavite tačno ispod držača filtera.
10. Prekidač za odabir režima (7) postavite u položaj .
11. Ostavite da voda proteče kroz sistem ali pre nego što bi nivo dostigao crtu 4, prekidač postavite u položaj OFF.
12. Diznu za penušanje mleka postavite u pola čaše vode i prekidač postavite u položaj .
13. Nakon što je sva para izašla prekidač postavite u isključeni OFF položaj.
14. Ovim će uređaj biti spreman za rad.

#### PROVERA I ISPUŠTANJE PREVELIKOG PRITISKA:

- Prekidač (7) postavite u položaj OFF, strujni utikač izvucite iz utičnice.
- Prekidač postavite u  položaj. Ako para velikom brzinom izlazi iz dizne (2) to znači da je pritisak još uvek velik. Uključite prekidač.
- U keramičku ili metalnu čašu stavite hladnu vodu i potopite diznu u vodu.
- Prekidač ostavite u  položaj i ispustite paru. Dizna treba da je do završetka potopljena u vodu.
- Ako više ne izlazi para, pritisak je nestao iz sistema. Prekidač postavite u OFF položaj i odstranite čašu.

#### PRE PRIPREME KAFE

Za pripremu kafe se može koristiti unapred mlevena ili sveže mlevena kafa. Unapred mlevena kafa zadržava svoje arome 7-8 dana ako je skladištena u tamnoj hladnoj prostornoj, kafu ne držite u frižideru ili zamrzivaču. Kafa u zrnju isto ovako skladištena zadržava arome i do 4 nedelje. Od sveže mlevene kafe se dobija aromatičniji espresso. Granulacija mlevene kafe treba da je veličine soli. Ako je granulacija veća pripremljena kafa će biti slaba, od jako sitno mlevene kafe (domaće) dobija se prejaka kafa a u najgorem slučaju se i začepi filter.

#### PRIPREMA ESPRESSO KAFE

1. Prekidač postavite u **OFF** položaj.
2. Uvite se da uređaj nije pod pritiskom. Pogledaj „*Provera i ispuštanje prevelikog pritiska*“.
3. Staklenim bokalom napunite rezervoar sa toliko vode koliko kafa želite pripremiti, najviše 4. **PAŽNJA! Uključeni uređaj ne puniti vodom!**
4. Čvrsto zatvorite rezervoar.
5. Filter stavite u držač i stavite onoliko kašika kafe koliko želite pripremiti (maks. 4).
6. Držač filtera postavite u levom položaju na mesto i zaključajte ga okretanjem prema desno. Rub nosača filtera treba da je čist da bi dobro zaptivalo prilikom postavljanja.
7. Stakleni bokal sa poklopcem postavite tačno ispod nosača filtera.
8. Prekidač (7) postavite u položaj . Indikator će zasvetleti crveno.
9. Uređaj počinje da zagreva vodu i kafa će da iscuri u stakleni bokal. Ovaj proces traje 3-5 minuta.
10. Ako je kafa iscurila, prekidač postavite u isključeni OFF položaj.
11. Dok je uređaj pod pritiskom, nemojte skidati nosač filtera. Pogledaj „*Provera i ispuštanje prevelikog pritiska*“.
12. Pre ponovne upotrebe ostavite uređaj da se ohladi najmanje 10 minuta.

#### PRIPREMA KAPUČINA

Kapučino sadrži 1/3 espresso kafe, 1/3 mreka zagrejano parom, 1/3 prene od mleka. Za pripremu pene je potrebna praksa, stoga nemojte biti ogorčeni i nemojte odustati. Najbolji rezultati se postižu ako se mleko peni u posebnoj metalnoj posudi pa se posle dodaje kafi. Za penušanje mleka koristite mleko sa menje masnoće ispod 1.5 %. Jako je bitno da je mleko što hladnije iz frižidera a posuda da bude na sobnoj temperaturi.



1. U prvom koraku napravite espresso kafu ali tako da mlalo više vode stavite u aparat nego što je potrebno. Višak vode će biti potrebno za penušanje mleka.

CAPPUCCINO	količina vode u staklenom bokalu
2 kafe	između 2 i 4 (~ 3)
4 kafe	do gornjeg dela metalnog prstene

2. Kada je skuvana odgovarajuća količina kafe (2 kafe do 2. crte, 4 kafe do 4. crte), prekidač postavite u OFF položaj.
3. Metalnu ili keramičku šolju napunite do polovine hladnim mlekom.
4. Diznu do polovine potopite u mleko i prekidač pažljivo postavite u položaj .
5. Šolju pažljivo pomerajte oko 30 sekundi dok se dizna stalno nalazi ispod površine mleka.
6. Kad se zapremina mleka poveća na duplo, diznu potopite dublje u mleko dok se mleko ne zagreje.
7. Prekodač postavite u OFF položaj i mleko možete izvaditi iz dizne.

Sada je sve spremno za pravljenje kapučina. Šolju napunite sa 1/3 kafe i istom količinom zagrejanog mleka, potom malom kašikom stavite i penu od mleka.

## ČIŠĆENJE, ODRŽAVANJE

1. Unutrašnji deo dizne za penušanje možete očistiti odmah nakon penušanja mleka, tako da u jednu šolju vode pustite jednu manju količinu pare.
2. Ostala čišćenja radite dok je uređaj isključen i strujni kabl nije uključen u struju!
3. Ostavite da se ohladi (min. 10 min.).
4. Uverite se da uređaj nije pod pritiskom. Pogledaj „Provera i ispuštanje prevelikog pritiska“.
5. Nakon svakog kuvanja kafe odstranite nosač filtera, filter, staklenu posudu, tacnu koje treba ručno oprati.
6. Nosač filtera stavite na svoje mesto samo kada želite kuvati kafu. Ovakvo čuvate zaptivač i ne opterećujete je nepotrebno.
7. Diznu za penušanje čistite pažljivo, može biti topla!
8. Vlažnom krpom prebrišite spoljni deo aparata. Ne koristite agresivna hemijska sredstva! Unutar uređaja ne sme prodrati voda! Uređaj je zabranjeno potapati u vodu!

## Odstranjivanje kamenca

U slučaju upotrebe tvrde vode preporučuje se da mesečno jednom a u slučaju mekše vode dvomesečno jednom odstranite kamenac iz uređaja.

1. U rezervoar ohlađenog uređaja bez pritiska, sipajte nerazređeno sirće za domaćinstvo.
2. Ostavite da sirće deluje preko noći potom ga okretanjem uređaja izlijte iz rezervoara.
3. Nalijte rezervoar hladnom vodom i izlijte vodu, ovaj proces ponovite 2-3 puta.
4. Nakon što je rezervoar očišćen od kamenca napunite ga ponovo sirćetom.
5. Čvrsto zatvorite rezervoar. Stavite na svoje mesto nosač sa filterom i staklenu posudu.
6. Prekidač stavite u položaj .
7. Nakon što je procurelo sirće kroz uređaj, sadržaj bokala izlijte u sudoperu.
8. Čistom vodom ponovite proceduru od 4-7 sve dok miris sirćeta ne nestane. Između ciklusa sačekajte 10 minuta i uvek proverite da nema pritiska u sistemu.
9. Prema instrukcijama u PUŠTANJE U RAD ponovo možete da koristite uređaj.

## OTKLANJANJE GREŠAKA

Greška	Moguće rešenje
Aparat ne kuva kafu.	Proverite mrežno napajanje i prekidač.
	Napunite rezervoar vodom.
	Koristite slabije ili jače mlevenu kafu.
Nema pare.	Poklopac rezervoara i nosač filtera treba da su pravilno postavljeni.
	Za paru koristite malu količinu vode, ako je previše izlijte je.



Uređaje kojima je istekao radni vek sakupljajte posebno, ne mešajte ih sa komunalnim otpadom, to oštećuje životnu sredinu i može da naruši zdravlje ljudi i životinja! Ovakvi se uređaji mogu predati na reciklažu u prodavnicama gde ste ih kupili ili prodavnicama koje prodaju slične proizvode. Elektronski otpad se može predati i određenim reciklažnim centrima. Ovim štite okolinu, svoje zdravlje i zdravlje svojih sunarodnika. U slučaju nedoumice kontaktirajte vaše lokalne reciklažne centre. Prema važećim propisima prihvatamo i snosimo svu odgovornost.

## TEHNIČKI PODACI

napajanje: ..... 230 V~ / 50 Hz  
snaga: ..... 750 W  
dimenzije: ..... 22 x 28,5 x 27 cm  
kapacitet rezervoara: ..... 240 ml  
tip staklene posude: ..... HG PR 05/K  
masa: ..... 1,8 kg  
dužina priključnog kabla: ..... 1 m

Pred prvo uporabo preberite to navodilo in ga shranite. Originalno navodilo je napisano v madžarskem jeziku.

Ta naprava ni namenjena za uporabo osebam z zmanjšano mentalno ali psihofizično možnostjo, oziroma neizkušnim osebam vključujoč tudi otroke, otroci starejši od 8 let smejo rokovati s to napravo samo v prisotnosti odrasle osebe ali da so seznanjeni z varnim rokovanjem in vedo za vse nevarnosti pri delu z napravo. Otroci se ne smejo igrati s tem proizvodom. Čiščenje in vzdrževanje naprave smejo otroci starejši od 8 let izvajati samo pri stalnem nadzoru odrasle osebe.

Otroci mlajši od 8 let se ne smejo dotikati tega proizvoda in njegovega električnega kabla, vtiakača!

## OPOMBE

- Prepričajte se da naprava ni bila poškodovana pri transportu!
- Uporaba je dovoljena v gospodinjstvu ali podobnih mestih, primer: osebne kuhinje v podjetju, pisarnah ali podobno, v hotelskih, motelskih sobah ali drugih stanovanjskih prostorih, v objektih kjer se zraven nastanitve nudi tudi zajtrk.
- Naprava je primerna samo za pripravo kave in pene iz mleka!
- Uporabno samo v suhih zaprtih prostorih!
- Naprava se sme uporabljati samo na ravni trdni podlagi!
- Držite se predpisane razdalje kot je prikazano na skici 2!
- Držite se aktualnih predpisov države v kateri se naprava uporablja!
- Napravo je prepovedano uporabljati s časovnimi stikali, daljinskim upravljalcem ali drugimi napravami katere bi lahko same vklopile napravo.
- Dotikajte se samo plastičnega stikala, držala, pokrova, ne dotikajte se kovinskih vrelih delov!
- Uporabno samo z deli, kateri so priloženi z napravo!
- Deli drugih aparatov, drugih proizvajalcev lahko izzovejo nezgode!
- Pred vsakim vklopom se prepričajte, da pokrov zbiralnika stoji čvrsto na svojem mestu!
- POZOR! Med delovanjem naprave je prepovedano odpirati zbiralnik, lahko pride do opeklin!
- POZOR! Para lahko izzove opekline! Pokrov zbiralnika in filter jemljite iz naprave samo ko je pritisk v napravi zmanjšan!
- Pred polnjenjem zbiralnika izključite napravo in jo pustite da se ohladi. Zbiralnik se polni izključno s hladno pitno vodo.
- Naprava je uporabna samo z dobavljivim bokalom.
- Prepovedana je uporaba poškodovanega bokala, zamenjajte ga z novim!
- Dobavljiv bokal se ne sme postavljati v mikrovalovno pečnico ali se segrevati na drugi način.
- Vreli stekleni bokal ne potaplajte v hladno vodo in ne postavljajte ga na hladno površino!
- Napravo ne premeščajte, če je zbiralnik polni vode ali če je steklena posoda na grelni površini.
- Napravo ne postavljajte na ali v bližino vrelih predmetov.
- Uporabno samo ob konstantnem nadzoru!
- Prepovedana uporaba v bližini otrok brez nadzora!
- Če opazite kakršno koli nepravilnost (čuden zvok ali neprijeten vonj) takoj izključite napravo!
- Napravo zaščitite pred prahom, paro, soncem in direktno toploto!
- Uporabno samo v električnih vtičnicah 230 V~ / 50 Hz!
- Za vklop naprave ne uporabljajte podaljševalne kable ali razdelilnike!
- Pozor! Preprečite da električni vtičač poškrupi voda!
- Naprave in priključnega kabla se ne dotikajte z mokrimi, vlažnimi rokami!
- Zaradi preprečevanja električnega udara, priključni kabel in vtičač ne potaplajte v vodo in ne držite ju z vlažnimi, mokrimi rokami.
- Napravo postavite tako, da je priključni kabel vedno lahko dostopen!
- Priključni kabel se ne sme dotikati vrelih predmetov!
- Priključni kabel postavite tako, da se slučajno ne izvleče in da ne visi z mize!
- Pre čiščenja ili pomeranja izključite uređaj iz struje i ostavite ga da se ohladi.
- Vreli deli naprave ostanejo tudi po izklopu vreli še nekaj časa!
- Če dalj časa napravo ne uporabljate, jo izključite in izvlecite iz električne vtičnice!
- Napravo shranite v suhem temnem mestu!
- Naprava je namenjena za uporabo v privatne namene, ni za profesionalno uporabo!



**Nevarnost pred električnim udarom!** Prepovedano je razstavljati napravo in njegove dele popravljati! V slučaju kakršne koli okvare ali poškodbe, takoj izključite napravo in se obrnite na strokovno osebo!



V kolikor se poškoduje priključni kabel, zamenjavo lahko izvede samo pooblaščen osebno uvoznika ali podobno kvalificirana oseba!



#### LASTNOSTI

primeren za pripravo 4 skodelic espresso kave • pritisk 4 bare • del za penitev mleka omogoča pripravo kapučina • rdeča indikatorska lučka • stekleni bokal z izoliranim držalom • pladenj z rešetko, kateri se lahko vzame ven • enostavno čiščenje • silikonske nogice proti drsenju • držalo priključnega kabla • zaščita pred pregrevanjem



#### SESTAVNI DELI (1. skica)

1. pokrov zbiralnika • 2. ventil za penjenje mleka • 3. stekleni bokal (HG PR 05/K) • 4. pladenj z rešetko, kateri se lahko odstrani • 5. držalo filtra • 6. filter • 7. stikalo za izbiro režima • 8. zbiralnik za vodo

#### ZAGON ZA DELOVANJE

1. Pred uporabo pazljivo odstranite embalažo, da se ne bi naprava poškodovala. V primeru kakršne koli poškodbe je prepovedana nadaljna uporaba!
2. Uporabno samo v suhih zaprtih prostorih!!
3. Napravo postavite na ravno čvrsto površino!
4. Držite se varnostnih razdalj prikazanih na **skici 2!**
5. Pod kuhinjsko pipo operite z glizzi gobico in detergentom filter (6), držalo filtra (5) in stekleni bokal (3).
6. Po tem ko so se deli osušili sestavite kuhalnik.
7. Preverite ali je stikalo izključeno, ali je zbiralnik napolnjen s hladno pitno vodo in ali je pokrov zaprt.
8. Stekleni bokal napolnite s hladno pitno vodo do črte 4, vsebino vlijte v zbiralnik (8). Pokrov zbiralnika (1) privijte in čvrsto zategnite.
9. Stekleni bokal s pokrovom postavite točno pod držalo filtra.
10. Stikalo za izbiro režima (7) postavite v položaj .
11. Pustite da voda preteče skozi sistem, a preden nivo doseže črto 4, stikalo postavite v položaj OFF.
12. Ventil za penjenje mleka vstavite v pol kozarca vode in stikalo postavite v položaj .
13. Po tem ko je vsa para izpuhtela postavite stikalo v izključeni OFF položaj.
14. S tem je naprava pripravljena za delovanje.

#### PREVERJANJE IN IZPUŠČANJE PREVELIKEGA PRITISKA:

- Stikalo (7) postavite v položaj OFF, električni vtičnik izvlecite iz vtičnice.
- Stikalo postavite v  položaj. Če para z veliko hitrostjo prihaja iz ventila (2) to pomeni da je pritisk še vedno velik. Vključite stikalo.
- V keramični ali kovinski kozarec nalijte hladno vodo in potopite ventil v vodo.
- Stikalo postavite v  položaj in izpushte paro. Ventil mora biti do zaključka potopljena v vodo.
- Če več ne izhaja para, je pritisk izginil iz sistema. Stikalo postavite v OFF položaj in odstranite kozarec.

#### PRED PRIPRAVO KAVE

Za pripravo kave se lahko uporablja naprej mleta ali sveže mleta kava. Naprej mleta kava zadržuje svoje arome 7-8 dni, če je skladiščena v temnem hladnem prostoru, kavo ne shranjujte v hladilniku ali zamrzovalniku. Kava v zrnju, prav tako shranjena zadržuje arome rudi do 4 tedne. Iz sveže mlete kave se dobi najbolj aromatični espresso. Granulacija mlete kave mora biti velikosti soli. Če je granulacija večja, bo pripravljena kava slaba, iz zelo drobno mlete kave (domače) se dobi premočna kava, a v najslabšem primeru se tudi zamaši filter.

#### PRIPRAVA ESPRESSO KAVE

1. Stikalo postavite v **OFF** položaj.
2. Prepričajte se, da naprava ni pod pritiskom. Poglejte „Preverjanje in izpuščanje prevelikega pritiska“.
3. S steklenim bokalom napolnite zbiralnik s toliko vode, kolikor kav želite pripraviti, največ 4. **POZOR! Vključene naprave ne polnite z vodo!**
4. Čvrsto zaprite zbiralnik.
5. Filter postavite v držalo in vstavite toliko žličk kave, kolikor jih želite pripraviti (maks. 4).
6. Držalo filtra postavite v levem položaju na mesto in ga zaklenite z obračanjem na desno. Rob nosilca filtra mora biti čist, da bi dobro tesnilo pri postavljanju.
7. Stekleni bokal s pokrovom postavite točno pod nosilec filtra.
8. Stikalo (7) postavite v položaj . Indikator bo zasvetil rdeče.
9. Naprava začne segrevati vodo in kava bo iztekla v stekleni bokal. Ta proces traja 3-5 minut.
10. Če je kava iztekla, postavite stikalo v izključeni OFF položaj.
11. Dokler je naprava pod pritiskom, ne odstranjujte nosilec filtra. Poglejte „Preverjanje in izpuščanje prevelikega pritiska“.
12. Pred ponovno uporabo pustite napravo da se ohladi najmanj 10 minut.

#### PRIPRAVA KAPUČINA

Kapučino vsebuje 1/3 espresso kave, 1/3 mleka segretega s paro, 1/3 pene iz mleka. Za pripravo pene je potrebna praksa, zato ne bodite ogorčeni če vam ne uspe in večkrat poskušajte. Najboljši rezultati se dosežejo če se mleko peni v posebni kovinski posodi, pa se kasneje doda kavi. Za penjenje mleka uporabljajte mleko z manj maščobe pod 1,5%. Zelo pomembno je, da je mleko čim bolj hladno iz hladilnika, a posoda da je na sobni temperaturi.

1. V prvem koraku naredite espresso kavo a tako, da daste malo več vode v aparat kot je potrebno. Višek vode bo potreben za penjenje mleka.

CAPPUCCINO	količina vode v steklenem bokalu
2 kave	medv 2 in 4 (~ 3)
4 kave	do zgornjega dela kovinskega prstana

2. Ko je skuhana ustrežna količina kave (2 kavi do 2. črte, 4 kave do 4. črte), postavite stikalo v OFF položaj.
3. Kovinsko ali keramično skodelico napolnite do polovice s hladnim mlekom.
4. Ventil do polovice potopite v mleko in stikalo pazljivo postavite v položaj .
5. Skodelico pazljivo premikajte sem ter tja okoli 30 sekund, dokler se ventil stalno nahaja pod površino mleka.
6. Ko se volumen mleka poveča na dvojno, ventil potopite globlje v mleko, dokler se mleko ne segreje.
7. Stikalo postavite v OFF položaj in mleko lahko odstranite od ventila.

Sedaj je vse pripravljeno za pripravo kapučina. Skodelico napolnite z 1/3 kave in isto količino segretega mleka, na koncu z malo žličko dodajte še peno iz mleka.

### ČIŠČENJE, VZDRŽEVANJE

1. Notranji del ventila za penjenje lahko očistite takoj po penjenju mleka, tako da v eno skodelico vode spustite eno manjšo količino pare.
2. Ostala čiščenja izvajajte kadar je naprava izključena in električni kabel ni vključen v električno omrežje!
3. Pustite da se ohladi (min. 10 min.).
4. Priprčajte se, da naprava ni pod pritiskom. Pogledaj „Preverjanje in izpuščanje prevelikega pritiska“.
5. Po vsakem kuhanju kave odstranite nosilec filtra, filter, stekleno posodo, pladenj vse je treba ročno oprati.
6. Nosilec filtra postavite na svoje mesto, samo kadar želite kuhati kavo. Tako varujete tesnenje in ne obremenjujete ga po nepotrebnem.
7. Ventili za penjenje čistite pazljivo, lahko je vroči!
8. Z vlažno krpo prebršite zunanji del aparata. Ne uporabljajte agresivna kemijska sredstva! Znotraj naprave ne sme prodrati voda! Napravo je prepovedano potapljati v vodo!

### Odstranjevanje vodnega kamna

Priporoča se, da v primeru trde vode mesečno enkrat in v primeru mehke vode enkrat v dveh mesecih odstrani vodni kamen.

1. V zbiralnik ohlajene naprave brez pritiska, nalijte nerazredčen kis za gospodinstvo.
2. Pustite da kis deluje preko noči, potem obrnite napravo in ga izlijte iz zbiralnika.
3. Nalijte v zbiralnik hladno vodo nato vodo izlijte, ta proces ponovite 2-3 krat.
4. Po tem ko je zbiralnik očiščen od vodnega kamna, ga ponovno napolnite s kisom.
5. Čvrsto zaprite zbiralnik. Postavite na svoje mesto nosilec s filtrom in stekleno posodo.
6. Stikalo postavite v položaj .
7. Po tem ko je priteknel kis skozi napravo, vsebino bokala izlijte v umivalnik.
8. S čisto vodo ponovite prostopek od 4-7 vse dokler vonj kisa ne izgine. Med ponovitvami počakajte 10 minut in vedno preverite da ni pritiska v sistemu.
9. Po navodilih v ZAGON ZA DELOVANJE lahko napravo ponovno uporabljate.

### ODPRAVLJANJE NAPAK

Napake	Možne rešitve
Aparat ne kuha kavo .	Preverite mrežno napajanje in stikalo .
	Napolnite zbiralnik z vodo.
	Uporabljajte slabše ali močnejše mleto kavo.
Ni pare.	Pokrov zbiralnika in nosilec filtra morata biti pravilno vstavljena.
	Za paro uporabljajte malo količino vode, če je je preveč jo izlijte.



Napravam katerim je potekla življenjska doba zbirajte posebej, ne jih mešati z ostalimi gospodinjstvi odpadki .to onesnažuje življenjsko sredino in lahko vpliva in ogroža zdravje ljudi in živali ! Takšne naprave se lahko predajo za recikliranje v trgovinah kjer ste jih kupili ali trgovinah katere prodajajo podobne naprave . Elektronski odpadki se lahko predajo tudi v določenih reciklažnih . S tem ščitite okolje ,vaše zdravje in zdravje vaših sonarodnjakov . V primeru dvoma a kontaktirajte vaše lokalne reciklažne centre . Po veljavnih predpisih se obvezujemo in nosimo vso odgovornost.

### TEHNIČNI PODATKI

napajanje: ..... 230 V~ / 50 Hz  
 moč: ..... 750 W  
 dimenzije: ..... 22 x 28,5 x 27 cm  
 kapaciteta zbiralnika: ..... 240 ml  
 tip steklene posode: ..... HG PR 05/K  
 masa: ..... 1,8 kg  
 dolžina priključnega kabla: ..... 1 m



Před uvedením produktu do provozu si přečtěte návod k používání a pak si jej uschovejte. Původní popis byl vyhotoven v maďarském jazyce.

Tento přístroj smí osoby se sníženými fyzickými, smyslovými nebo duševními schopnostmi, dále osoby, které nemají příslušné zkušenosti a znalosti, respektive děti ve věku od 8 let používat výhradně v případě, kdy jsou pod dozorem dospělé osoby nebo jestliže byly poučeny o bezpečném používání přístroje a porozuměly nebezpečím spojeným s používáním. Je zakázáno, aby si s přístrojem hrály děti. Čištění nebo běžnou údržbu přístroje smí děti vykonávat až ve věku od 8 let, a to pod dozorem. Přístroj a síťový přírodní kabel nenechávejte v dosahu dětí mladších 8 let!

## BEZPEČNOSTNÍ UPOZORNĚNÍ

• Ujistěte se o tom, zda během přepravy nedošlo k poškození kávovaru! • Kávovar je určen k používání v domácnosti nebo na podobných místech, např.: kuchyňské kouty pro zaměstnance v prodejnách, kancelářích nebo na jiných pracovištích, hotelové nebo motelové pokoje a jiné obytné prostory, ubytovací zařízení, která v rámci svých služeb poskytují snídaně • Kávovar používejte výhradně k přípravě kávy a zahřívání mléka k přípravě pěny! • Kávovar je určen výhradně k používání v suchých interiérech! • Kávovar umístějte výhradně na pevnou, vodorovnou plochu! • Při umístění dodržujte minimální vzdálenosti uvedené na obrázku číslo 2! Berte na zřetel aktuálně platné bezpečnostní předpisy v dané zemi! • Kávovar je zakázáno používat současně s takovými programovými spínači, časovači nebo samostatně dálkově ovládanými systémy apod., které by mohly kávovar samostatně zapnout. • Dotýkejte se jen plastového spínače, víka a úchytů, nikdy se nedotýkejte horkých kovových ploch! • Kávovar je dovoleno používat výhradně s původně dodávanými díly! Použití podobných dílů jiných výrobců může způsobit úraz! • Před zapnutím vždy zkontrolujte, zda je víko zásobníku na vodu pevně připevněno na svém místě! • **UPOZORNĚNÍ!** Zásobník na vodu je zakázáno během používání otevírat! Nebezpečí popálení! • **UPOZORNĚNÍ!** Horká pára může způsobit popálení! Víko zásobníku na vodu a filtr odstraňujte až výhradně v okamžiku, kdy v kávovaru není přítomen přetlak! • Předtím, než zásobník na vodu naplníte vodou, kávovar vypněte a nechte vychladnout. Do zásobníku na vodu je dovoleno nalévat výhradně studenou vodu. • Kávovar používejte výhradně s původní skleněnou konvicí. • Poškozenou, prasklou konvici dál nepoužívejte, vyměňte ji za novou konvici! • Skleněnou konvici je zakázáno ohřívat v mikrovlnné troubě nebo na jiném tepelném zdroji. Teplou skleněnou konvici nepokládejte na vlhkou nebo studenou plochu, konvici neponořujte do studené vody! • Kávovar nepřemísťujte, jestliže je zásobník na vodu plný nebo je-li skleněná konvice umístěna na svém místě. • Nepokládejte kávovar na elektrický nebo plynový sporák nebo na jiný zdroj tepla, ani do blízkosti takových zdrojů. • Kávovar je dovoleno provozovat výhradně pod neustálým dohledem! • Kávovar je zakázáno používat bez dozoru v blízkosti dětí! • Jestliže zjistíte jakoukoli anomálii (např. uslyšíte nezvyklý zvuk nebo ucítíte pach spáleniny), kávovar okamžitě vypněte a odpojte z elektrické sítě! • Chraňte před prachem, vlhkem, slunečním zářením a vlivem zdrojů bezprostředně sálajícího tepla! • Zapojovat je dovoleno výhradně do uzemněné zásuvky ve zdi s napětím 230 V~ / 50 Hz! • K zapojení kávovaru nepoužívejte prodlužovačku nebo rozdvojkou! • Upozornění! Zamezte tomu, aby na konektor stříkala voda! • Kávovaru ani napájecího kabelu se nikdy nedotýkejte mokřými rukama! • Aby se předešlo zasažení elektrickým proudem, je zakázáno napájecí kabel a zástrčku ponořovat do vody! • Kávovar umístěte tak, aby zástrčka byla vždy snadno přístupná a snadno vytažitelná ze zásuvky ve zdi! • Napájecí kabel nesmí přijít do kontaktu s horkou plochou! • Napájecí kabel pokládejte vždy tak, aby jej nebylo možné náhodně odpojit ze zásuvky, respektive aby nevisel z okraje stolu! • Předtím, že budete s kávovarem manipulovat nebo jej čistit, kávovar odpojte z elektrické sítě vytažením zástrčky ze zásuvky ve zdi a nechte jej vychladnout. • Topné prvky / zahřívací plochy kávovaru jsou po vypnutí ještě po nějakou dobu horké! • Nebudete-li kávovar delší dobu používat, vypněte jej a potom napájecí kabel vytáhněte ze zásuvky ve zdi! Kávovar skladujte na suchém, chladném místě! • Kávovar je určen k použití v domácnosti, není určen k používání v průmyslových podmínkách!



**Nebezpečí úrazu elektrickým proudem!** Rozebírání a přestavba přístroje nebo jeho příslušenství je zakázáno! Při poškození kterékoliv části ihned odpojte ze sítě a vyhledejte odborníka!



Jestliže dojde k poškození přípojného síťového vodiče, výměnu je oprávněn provádět výhradně výrobce, servisní služba výrobce nebo podobně odborně vyškolená osoba!

#### SPECIFIKACE

určeno k přípravě 4 šálků kávy • tlak 4 bary • tryska k našlehání mléka • skleněná konvice s tepelně izolovaným úchytem • červená kontrolka • vyjímatelný odpadávací podnos • držák kabelu • snadné čištění • silikonové podstavce s protiskluzovou úpravou • ochrana před přehřátím

#### POPS (1. obrázek)

1. víko zásobníku na vodu • 2. tryska k našlehání mléka • 3. skleněná konvice (HG PR 05/K) • 4. vyjímatelná mřížka a odpadávací podložka • 5. úchyt na filtr • 6. filtr • 7. spínač provozního režimu • 8. zásobník na vodu

#### UVEDENÍ DO PROVOZU

- Předtím, než kávovar uvedete do provozu, odstraňte opatrně obalový materiál takovým způsobem, abyste nepoškodili přístroj nebo přírodní kabel. V případě zjištění jakéhokoli poškození je zakázáno kávovar uvádět do provozu!
- Kávovar je určen výhradně k používání v suchých interiérech!
- Kávovar postavte na podstavec, na pevnou vodorovnou plochu!
- Pro správný provoz je nutné při umístění kávovaru zajistit minimální vzdálenosti podle vyobrazení na obrázku **číslo 2!**
- Filtr (6), úchyt na filtr (5) a skleněnou konvici (3) důkladně omyjte pod tekoucí vodou s použitím přípravku na mytí nádobí a potom opláchněte čistou vodou.
- Po uschnutí omytých dílů kávovar sestavte.
- Kávovar zapojte do standardní uzemněné zásuvky ve zdi!
- Do skleněné konvice (8) nalijte studenou pitnou vodu, až po označení číselíci 4 a potom vodu nalijte do zásobníku na vodu. Víko zásobníku na vodu (1) těsně upevněte na místo.
- Skleněnou konvici společně s víkem umístěte přesně pod filtr.
- Spínač provozního režimu (7) nastavte do pozice
- Nechte vodu přetéct do skleněné konvice, avšak ještě předtím, než voda dosáhne označení číselíci 4, kávovar zapněte do pozice OFF.
- Trysku určenou k našlehání mléka ponořte do skleničky naplněné do poloviny vodou a spínač otočte do pozice
- Poté, co byla vypuštěna všechna pára, otočením spínače do pozice OFF kávovar vypněte.
- Nyní je kávovar připraven k používání.

#### KONTROLA, VYPOUŠTĚNÍ PŘETLAKU:

- Spínač provozního režimu otočte do pozice (7) OFF a zástrčku napájecího kabelu vytáhněte ze zásuvky ve zdi.
- Spínač provozního režimu otočte do pozice Jestliže z trysky určené k našlehání mléka (2) vychází pára, je tlak páry ještě vysoký. Vypnete kávovar zpátky do pozice OFF.
- Do kovové nebo keramické nádoby nalijte studenou vodu a ponořte do ní trysku určenou k našlehání mléka.
- Spínač otočte do pozice a vypustěte páru. Tryska musí být po celou dobu ponořena ve vodě.
- Jestliže již z trysky pára nevychází, v kávovaru již není přetlak. Spínač otočte do pozice OFF a nádobku s vodou vyjměte.

#### PŘED PŘÍPRAVOU KÁVY

K přípravě kávy můžete použít předem mletou nebo čerstvě namletou kávu. Předem mletá káva si uchovává své aroma po dobu 7-8 dnů, a to ve vakuově uzavřené nádobě, při skladování na chladném, suchém místě. Neskladujte v chladničce nebo mrazničce. Zrnková káva si uchovává své aroma při stejných skladovacích podmínkách, až po dobu 4 týdnů. Z čerstvě namleté kávy připravíte více aromatický a chutnější nápoj.

Velikost zrněk namleté kávy je ideální, pokud se podobá zrnkům soli. Jestliže jsou zrnka kávy namletá hruběji, voda protéká snadněji a výsledný nápoj bude příliš slabý. Z kávy namleté na jemnost připomínající mouku bude výsledný nápoj velmi silný, a navíc by taková káva mohla kávovar ucpat.

#### PŘÍPRAVA ESPRESSO KÁVY

- Hlavní spínač kávovaru musí být v poloze OFF.
- Ujistěte se, zda v kávovaru není přetlak. Viz část nazvanou „Kontrola, vypouštění přetlaku“.
- Do skleněné konvice nalijte tolik studené vody, kolik porcí kávy chcete připravit, avšak nejvýše do označení číselíci 4, potom vodu nalijte do zásobníku na vodu. **UPOZORNĚNÍ! Nikdy nenalévejte vodu do zapnutého kávovaru!**
- Zásobník na vodu těsně uzavřete.
- Filtr vložte do úchyty na filtr a nasypete mletou kávu v množství odpovídajícím porcím, které chcete připravit, avšak nejvýše do označení číselíci 4.
- Úchyt na filtr vložte zpátky na místo tak, aby páčka byla umístěna na levé straně, potom otočte doprava, až na doraz. Okraj úchyty na filtr by měl být čistý, aby správně přiléhala k těsnění kávovaru.
- Skleněnou konvici společně s víkem umístěte přesně pod úchyt na filtr.
- Spínač provozního režimu nastavte do pozice (7). Nyní bude svítit červená kontrolka.
- Kávovar začne ohřívat vodu, káva potom vyteče do skleněné konvice. Tento proces trvá přibližně 3 až 5 minut.
- Jestliže už z kávovaru káva nevytéká, vypněte kávovar otočením spínače do pozice OFF.
- Dokud je kávovar pod tlakem, nevyjímejte úchyt na filtr. Viz část nazvanou „Kontrola, vypouštění přetlaku“.
- Před dalším použitím nechte kávovar alespoň 10 minut vychladnout.

#### PŘÍPRAVA CAPPUCCINA

Cappuccino se připravuje z 1/3 espresso kávy, 1/3 našlehaného mléka a 1/3 mléčné pěny. Příprava mléčné pěny vyžaduje zkušenost, a proto se nenechte odradit, jestliže se příprava nepodaří hned napoprvé. Abyste dosáhli co nejlepšího výsledku, doporučujeme mléko našlehat v samostatné nádobě a teprve potom přidat do kávy. Ke šlehání mléka používejte netučné mléko, s obsahem tuku nejvýše 1,5 %. Je důležité, aby mléko bylo studené a nádobka měla pokojovou teplotu.

- Nejprve připravte kávu espresso tak, že do zásobníku na vodu nalijete o něco více vody, než kolik porcí kávy připravujete. Zbývající množství vody bude potřebné k našlehání

mléka.

CAPPUCCINO	množství vody ve skleněné konvici
2 porce	mezi 2 až 4 (~ 3)
4 porce	až po horní část kovového kroužku

2. Když bude uvařeno požadované množství kávy (2 porce do označení 1, 4 porce do označení 4), vypněte kávovar otočením spínače provozního režimu do pozice OFF.
3. Do kovové nebo keramické nádoby nalijte do poloviny objemu mléko.
4. Trysku určenou ke šlehání mléka ponořte ihned pod hladinu mléka a spínač opatrně otočte do pozice .
5. Nádobkou otáčejte dokola, asi po dobu 30 vteřin, tryška musí být po celou dobu ponořena pod hladinu mléka.
6. Když se objem mléka zdvojnásobí, ponořte trysku hlouběji do mléka, aby se mléko ohřálo.
7. Uzavřete přívod páry otočením spínače do pozice OFF. Nyní můžete trysku z mléka vytáhnout.

Nyní je kávovar připraven k přípravě cappuccina. Do 1/3 šálku nalijte kávu, potom na kávu nalijte stejné množství našlehaného mléka. Nakonec přidejte pěnu připravenou z mléka.

## ČIŠTĚNÍ, ÚDRŽBA

1. Vnitřní část trysky můžete vyčistit ihned po dokončení přípravy pěny tak, že do nádoby naplněné do poloviny vodou napustíte páru.
2. Před dalším čištěním kávovar vypněte a potom odpojte z elektrické sítě vytažením zástrčky ze zásuvky ve zdi!
3. Kávovar nechte vychladnout (min. 10 minut).
4. Ujistěte se o tom, že v kávovaru není přetlak. Viz část nazvanou „Kontrola, vypouštění přetlaku“.
5. Po každém použití odstraňte kávovou usazeninu. Filtr, úchyt na filtr, skleněnou konvici, odkapávací podložku a mřížku ručně omyjte.
6. Úchyt na filtr nevkládejte zpátky na místo, jen tehdy, budete-li připravovat kávu. Zabrání tak zbytečnému opotřebení těsnění.
7. Trysku a trubičku určenou ke šlehání mléka čistěte opatrně, trubička může být horká!
8. Povrch kávovaru očistěte mírně navlhčenou utěrkou. Nepoužívejte agresivní čisticí prostředky! Do vnitřních částí, ani na elektrické součástky kávovaru se nesmí dostat voda! Kávovar je zakázáno ponořovat do vody!

## Odstranění vodního kamene

Odstranění usazenin vodního kamene se doporučuje provádět v případě tvrdé vody jednou za měsíc, v případě středně tvrdé a měkké vody pak jednou za 2 měsíce.

1. Do vychladlého kávovaru, ve kterém není přetlak, nalijte neředěný ocet v množství skleněné konvice.
2. Ocet nechte v kávovaru odstát přes noc, potom ocet vylijte otočením kávovaru do dřezu.
3. Zásobník na vodu naplňte do poloviny studenou pitnou vodou a potom vodu vylijte do dřezu. Tento krok zopakujte dvakrát.
4. Až bude zásobník na vodu zbaven usazenin vodního kamene, nalijte do zásobníku na vodu neředěný ocet v množství skleněné konvice.
5. Zásobník na vodu těsně uzavřete. Vraťte zpátky na místo úchyt na filtr a filtr, potom umístěte skleněnou konvici s víkem pod úchyt na filtr.
6. Kávovar zapněte do pozice .
7. Až ocet kávovarem proteče, vylijte jej ze skleněné konvice do dřezu.
8. Postup uvedený v bodech 4-7 opakujte tak dlouho, dokud nevyprchá pach octa. Mezi jednotlivými cykly čištění vyčkejte 10 minut a předtím, než zásobník na vodu otevřete, vždy zkontrolujte, zda není kávovar pod tlakem.
9. K dalšímu používání kávovaru postupujte podle pokynů uvedených v části UVEDENÍ DO PROVOZU.

## ODSTRANĚNÍ ZÁVAD

Závada	Řešení pro odstranění závady
Kávovar nevaří kávu.	Zkontrolujte napájení a hlavní spínač.
	Naplňte zásobník na vodu vodou.
	Použijte méně kávy nebo hruběji namletou kávu.
Kávovar nevytváří páru.	Úchyt na filtr a víko zásobníku na vodu musí přesně přiléhat ke kávovaru.
	Do zásobníku na vodu nalijte menší množství vody. Jestliže je vody příliš velké množství, vodu odlijte.

Přístroje, které již nebudete používat, shromažďujte zvlášť a tyto nevhazujte do běžného komunálního odpadu, protože mohou obsahovat látky nebezpečné pro životní prostředí nebo škodlivé lidskému zdraví! Nepotřebné nebo nepoužitelné přístroje můžete zdarma odevzdat v místě distribuce, respektive u všech takových distributorů, kteří se zabývají prodejem zařízení, která mají stejné parametry a funkci. Odevzdat můžete i na sběrných místech určených ke shromažďování elektronického odpadu. Tak chráníte životní prostředí, své zdraví a zdraví ostatních. V případě jakéhokoli dotazu kontaktujte místní organizaci zabývající se zpracováním odpadu. Úlohy předepsané příslušnými právními předpisy vztahujícími se na výrobce vykonáváme a neseme s tímto spojené případné náklady.



## TECHNICKÉ ÚDAJE

napájení: ..... 230 V~ / 50 Hz  
výkon: ..... 750 W  
rozměry kávovaru: ..... 22 x 28,5 x 27 cm  
kapacita zásobníku na vodu: ..... 240 ml  
typ skleněné konvice: ..... HG PR 05/K  
hmotnost: ..... 1,8 kg  
délka napájecího kabelu: ..... 1 m



Prije korištenja proizvoda pročitate, odnosno sačuvajte uputu za uporabu. Originalna uputa je pripremljena na mađarskom jeziku.

Uređaj trebaju koristiti osobe sa oslabljenim fizičkim, mentalnim ili osjetnim sposobnostima, ili one sa nedostatkom iskustva ili znanja, kao što su djeca u dobi od 8 godina ako su pod nadzorom ili ako su dobili upute o korištenju uređaja od strane osoba koje su odgovorne za njihovu sigurnost te su shvatili opasnost koja je povezana sa uporabom.

Djeca se ne bi trebala igrati sa uređajem. Djeca od 8 godina bi mogla održavati i čistiti uređaj pod nadzorom odraslih osoba. Djeca mlađa od 8 godine ne bi trebala imati kontakt sa uređajem niti sa njegovim kabelom za napajanje.

## UPOZORENJA

- Uvjerite se da uređaj nije oštećen tijekom transporta! • Upotreba aparata je dozvoljena u kućanstvima ili u sličnim prostorima kao što su: Prostor za osoblje u trgovinama, uredima i drugim radnim mjestima, Prostorije hotela ili motela i drugih mjesta za stanovanje, Smještaji sa doručkom • Uređaj koristite samo za pravljenje kafe! • Samo za unutarnju primjenu, na suhom mjestu. • Postavite uređaj samo na stabilnu i horizontalnu površinu! • Pripazite da udaljenosti ugradnje budu kao na slici 2. Uzeti u obzir valjanu sigurnosnu regulaciju u zemlji upotrebe! • Aparat se ne smije koristiti sa programibilnim timer-ima, timer prekidačima ili drugim daljinskim upravljačima koji mogu automatski uključiti uređaj. • Dodirujte samo plastični prekidač, poklopac i ručke, ne metalne površine! • Koristite samo sa dijelovima koji su priloženi uz uređaj! Korištenje sličnih komponenti od onih proizvođačevih mogu uzrokovati ozljede! • Prije uključivanja uređaja, uvijek provjerite da je spremnik za vodu pravilno postavljen na njegovo mjesto! • **UPOZORENJE!** Zabranjeno je otvarati spremnik za vodu prilikom rada! Rizik od požara! • **UPOZORENJE!** Para može uzrokovati ozljede! Poklopac spremnika za vodu sklonite, te ako je filter pod pritiskom to može prekinuti rad mašine! • Prije punjenja spremnika za vodu isključite uređaj i ostavite ga da se ohladi. Napunite samo čistom i hladnom vodom. • Uređaj koristite sa njegovim bokalom! • Ne koristite oštećen ili napuknut bokal. Zamijenite ga novim! • Bokal se ne smije zagrijavati u mikrovalnoj pećnici ili u drugim izvorima grijanja! • Topli bokal postavljajte na hladnu ili vlažnu površinu, ne uranjajte ga u hladnu vodu! • Ne premiještajte uređaj ako je spremnik za vodu napunjen, ili ako je stakleni bokal na njegovom mjestu! • Ne ostavljajte prazan bokal na zagrijanoj ploči jer ga to može oštetiti. • Radi samo pod stalnim nadzorom! • Ne palite uređaj u prisustvu djece bez nadzora. • Ako se utvrdi nepravilan rad ( npr. neobična buka ili spaljeni miris iz uređaja), odmah ga isključite! • Zaštite od prašine, vlage, sunca i izravnog toplinskog zračenja. • Uređaj se smije priključiti samo na propisno uzemljenje 230V AC/50Hz električne utičnice. • Ne koristite produžne kabele ili trake za napajanje da spojite uređaj. • Upozorenje! Izbjegnite da voda pršće po zidnoj utičnici! • Nikad ne dodirujte aparat ili kabel za napajanje mokrim rukama. • Kako biste izbjegli električni udar ne uranjajte uređaj, kabel za napajanje i utikač u vodu! • Uređaj bi trebao biti smješten tako da se omogućí jednostavan pristup i uklanjanje utikača. • Kabel za napajanje ne smije doći u dodir sa vrućim površinama! • Vodite kabel za napajanje kako bi se spriječilo njegovo izvlačenje ili slučajno spotakinjanje, te da ne visi preko ruba stola. • Prije čišćenja ili premiještanja uređaj isključite iz električne utičnice! • Grijači i grijače površine uređaja su i dalje vruće nakon što se uređaj isključí! • Kada ne planirate koristiti uređaj, isključite ga tako što ćete izvaditi utikač iz utičnice. Uređaj držite na suhom i hladnom mjestu. • Uređaj je namijenjen samo za kućnu uporabu. Industrijska uporaba nije dopuštena!





**Opasnost od strujnog udara!** Zabranjeno je rastaviti, modificirati uređaj ili njegov pribor! U slučaju oštećenja bilo kog dijela proizvoda, odmah ga isključite iz struje i obratite se stručnoj osobi!



Ako se priključni kabel za struju ošteti, njegovu zamjenu može izvršiti isključivo proizvođač, njegov serviser ili stručna osoba koja je obučena na odgovarajući način!



#### ZNAČAJKE

• Pogodno za pripremanje 4 šalice kave • 4 šipke pritiska pumpe • Sa mlijekom napravite kapučino • Crveni svjetlosni indikator • Stakleni bokal sa termički izolovanom drškom • Sklonjiva posuda za kapanje • Lako za čišćenje • Neklizajuće silikonske podloge • Sa držačem kabela • Zaštita od pregrijavanja • Dužina kabela za napajanje: 75 cm



#### STRUKTURA (Slika 1.)

1. poklopac spremnika za vodu • 2. brizgalice za mliječnu pjenu • 3. stakleni bokal (HG PR 05/K) • 4. uklonjiva rešetka i posuda za kapanje • 5. držač filtera • 6. filter • 7. prekidač za način rada • 8. spremnik za vodu

#### POSTAVLJANJE

1. Prije uključivanja po prvi put, pažljivo uklonite materijal za pakiranje kako ne bi oštetio aparat i kabel za napajanje. Nemojte koristiti proizvod ako je oštećen na bilo koji način!
2. Uređaj se smije koristiti samo u zatvorenom i suhom prostoru!
3. Uređaj postavite na tvrdu i ravnu površinu.
4. Za pravilan rad pripazite da minimalne udaljenosti ugradnje oko uređaja budu kao na slici 2.
5. Temeljito operite filter (6), držač filtera (5) i stakleni bokal (3) ispod mlaza vode, sa deterđentom, zatim isperite sa čistom vodom.
6. Nakon što se oprane komponente osuše, stavite ih zajedno.
7. Utikač uključite u standardnu uzemljenu zidnu utičnicu!
8. Napunite hladnu čistu vodu u stakleni bokal do (4) označenosti, zatim sipajte u spremnik za vodu (8). Učvrstite spremnik za vodu (1) pažljivo na mjesto.
9. Stavite stakleni bokal zajedno sa poklopcem točno ispod držača filtera.
10. Stavite način rada (7) u  položaj.
11. Pustite da voda ističe kroz stakleni bokal, ali postavite prekidač u OFF/ISKLJUČENI položaj dok voda ne stigne do označenosti 4.
12. Uronite odvodnu cijev za pravljenje pjene od mlijeka u polovicu šolje vode, zatim okrenite prekidač u  položaj.
13. Nakon što sva para nestane, isključite uređaj okretanjem prekidača u OFF/ISKLJUČENI položaj.
14. Tada je uređaj spreman za uporabu!

#### KONTROLA I ŠIRENJE VELIKOG PRITISKA

- Okrenite prekidač rada (7) u OFF/ISKLJUČENI položaj, te isključite kabel za napajanje iz zidne utičnice.
- Okrenite prekidač rada u  položaj. Ako se para izbaci iz cijevi za pravljenje pjene mlijeka (2), pritisak pare je i dalje visok. Vratite ponovno u OFF/ISKLJUČENI položaj.
- Napunite hladnu vodu u metalnu ili keramičku šerpu, te uronite cijev za pravljenje pjene u to.
- Kada je prekidač u  položaju, opustite paru. Cijev mora biti pod vodom.
- Ako para ne izlazi iz cijevi, prevelik pritisak je prestao. Postavite prekidač u OFF/ISKLJUČENI položaj, uklonite posudu za vodu.

#### PRIREMANJE KAVE

Možete odabrati između mlijevne kave ili svježije mlijevne kave za pripremanje vašeg espresa. Mlijevna kava zadržava aromu 7-8 dana, pohranjena u hermetički zatvorenu kutiju u hladno i mračno mjesto. Ne pohranjujte u frižider ili zamrzivač. Zrna kave koja su pohranjena na isti način mogu sadržavati aromu do 4 sedmice. Možete napraviti lijepo kavu, koja je bogatija aromom ako svježije sameljete kavu.

Veličina zrna mlijevne kave je idealno da izgledaju kao sol. Vrela voda može ispariti veoma lako na krupno mlijevnoj kavi, te će kava biti razrijeđena, ako je kava već lijepo mlijevna kao da je brašno, bit će veoma jaka kava, ili može uključiti aparat za kavu.

#### PRIPREMANJE ESPRESO KAVE

1. Prekidač treba biti u OFF / ISKLJUČENOM položaju.
2. Uvjerite se da nema jakе pare u uređaju. Pogledajte paragraf o „Upravljanje i širenje prevelikog pritiska“.
3. Napunite hladnu vodu u stakleni bokal koliko porcija želite da napravite, ali samo do označenosti 4, onda sipajte ovu vodu u spremnik za vodu. **UPOZORENJE! Ne punite vodu u uređaj dok je uključen!**
4. Pričvrstite spremnik za vodu pažljivo.
5. Stavite filter u držač filtera, te stavite kave koliko je potrebno, do 4 označenosti.
6. Stavite držač filtera na njegovo mjesto, tako da vratilo stoji na lijevoj strani, i okrenite na desno dok ne ulegne. Kraj držača filtera treba biti čist u slučaju postavljanja uređaja.
7. Stavite stakleni bokal zajedno sa poklopcem ispod držača filtera.
8. Postavite prekidač rada (7) u  položaj. Crveno svjetlo će biti uključeno.
9. Uređaj započinje kuhati vodu, zatim će kava teći dole u stakleni bokal. Ovaj process traje 3-5 minuta.
10. Ako kava više ne teče, stavite prekidač u OFF/ISKLJUČENI položaj.
11. Dok uređaj nije pod velikim pritiskom, ne sklanjajte držač filtera. Pogledajte paragraf „Upravljanje i širenje prevelikog pritiska“.
12. Ostavite uređaj da se ohladi najmanje 10 minuta prije sljedeće uporabe.

#### PRIPREMANJE KAPUČINA

Kapučino se pravi 1/3 dijela espresso kave, 1/3 dijela od mliječne pjene. Pravljenje mliječne pjene zahtijeva vježbu, pa nemojte biti razočarani ako ne uspijete prvog puta. Za najbolje rezultate, preporučujemo da pjenite mlijeko u odvojenoj čaši, te da poslije sipate u kavu. Koristite mlijeko sa niskom razinom masti sa max. 1,5% masnoće. Važno je da mlijeko bude hladno, te da čaša bude sobne temperature.

1. U prvom koraku pravljenja kave, trebate nasuti više vode u spremnik od one količine koliko vam je potrebna za porcije koje spremate. Višak vode je potreban za pravljenje pjene.

KAPUČINO	Količina vode u staklenom bokalu
2 porcije	Između 2 i 4 oznake (~ 3)
4 porcije	Do vrha metalnog prstena

2. Kada odabrani kvantitet kave iscuri (u slučaju od 2 porcije do oznake 2, u slučaju 4 porcije do oznake 4) uključite selector načina u OFF/ISKLJUČENI položaj.
3. Napunite metalnu ili porcelansku šolju sa poluhladnim mlijekom.
4. Uronite brizgalicu za mliječnu pjenu direktno ispod površine mlijeka i nježno okrenite prekidač u  $\nabla$  položaj.
5. Pomjerite šolju kružnim pokretima, otprilike 30 sekundi dok je brizgalice ispod površine mlijeka
6. Kada se volumen mlijeka udvostruči, niža brizgalice u mlijeku zagrijava.
7. Isključite paru okretanjem prekidača u OFF/ISKLJUČENI položaj. Sada možete skloniti mlijeko od brizgalice.

Sada ste spremni da sastavite kapučino. Do prve trećine šolje sipajte kavu, zatim stavite isti kvantitet naparenog mlijeka na to. Na kraju sipajte pjenu na vrh.

## ČIŠĆENJE, ODRŽAVANJE

1. Možete očistiti brizgalicu iznutra nakon praljenja pjene, ako ostavite paru do polovice čaše sa vodom.
2. Prije budućeg čišćenja, ugasite uređaj, zatim ga isključite sa napajanja.
3. Ostavite uređaj da se ohladi (minimalno 10 min.)
4. Uvjerite se da nema prevelikog pritiska u uređaju. Pogledajte paragraf „Upravljanje i širenje prevelikog pritiska“.
5. Uvijek sklonite mljevenu kavu nakon uporabe. Operite filter, držač filtera, stakleni bokal, posudu za kapanje i rešetku rukama.
6. Ne stavljajte držač filtera na mjesto osim ako ne pravite kavu. Dakle, pečat se ne pokreće nepotrebno.
7. Pažljivo očistite brizgalicu za mliječnu pjenu, cijev može biti vruća.
8. Koristite blago navlaženu krpu za čišćenje drugih površina uređaja. Ne koristite agresivne čistače. Izbjegnite da voda dođe na unutrašnje komponente uređaja! Uređaj se ne smije uranjati u vodu!

## Struganje

Preporučuje se da uklonite kamenac jednom mjesečno u slučaju tvrde vode, te jednom u svaka dva mjeseca u slučaju srednje tvrde i meke vode.

1. Nalijte određenu količinu staklene čaše nerazrijeđenog domaćeg sirćeta u spremnik za vodu kada je uređaj ohlađen i bez pritiska.
2. Ostavite uređaj preko noći te sipajte sirće u sudoperu okretanjem uređaja na dole.
3. Sipajte spremnik za vodu do polovice sa hladnom čistom vodom, te izlijte vodu u sudoper poslije. Ovo ponovite 2 puta.
4. Nakon što u spremniku za vodu više nema kamenca, napunite određenu količinu staklenog bokala nerazrijeđenog domaćeg sirćeta u spremnik za vodu.
5. Pažljivo zatvorite spremnik za vodu. Stavite natrag držač filtera sa filterom, zatim stavite stakleni bokal sa poklopcem ispod držača filtera.
6. Uređaj stavite u  $\blacksquare$  položaj.
7. Nakon što sirće prođe kroz uređaj, izlijte ga iz staklenog bokala u sudoper.
8. Korake od 4 do 7 ponovite sa čistom vodom dok ne bude više sirćeta. Sačekajte 10 minuta između krugova čišćenja, te uvijek provjerite da li je uređaj bez velikog pritiska prije otvaranja spremnika za vodu.
9. Paratite korake POSTAVLJANJA, te je mašina za kavu spremna za ponovnu uporabu.

## RJEŠAVANJE PROBLEMA

Kvar	Rješenje
Uređaj ne pravi kavu.	Provjerite napajanje glavnog prekidača.
	Napunite vodu u spremnik za vodu.
	Koristite manje ili više grubo mljevenu kavu.
Para se ne razvija.	Poklopac držača filtera i spremnik za vodu trebaju biti na njihovom mjestu.
	Izlijte malo vode iz spremnika za vodu. Ako je previše vode, onda izlijte.



Uređaji koji se odlazu u otpad se trebaju izdvojeno prikupljati, odvojeno od otpada iz kućanstva, jer mogu u sebi sadržati komponente koje su opasne po okoliš i ljudsko zdravlje! Korišteni ili uređaji koji se odlazu u otpad se besplatno mogu odnijeti na mjesto njihove distribucije, odnosno kod takvog distributera koji vrši prodaju uređaja istih karakteristika i funkcije. Mogu se odložiti i na deponijama koji su specijalizirani za odlaganje elektronskog otpada. Ovimе Vi štite Vaš okoliš, Vaše i zdravlje drugih ljudi. Ukoliko imate pitanja, obratite se lokalnoj organizaciji za odlaganje otpada. Prihvaćamo na sebe zakonom određene obveze koje su propisane za proizvođače i sve troškove koji su u vezi s tim.

## TEHNIČKI PODACI

napajanje: ..... 230 V~ / 50 Hz  
 snaga: ..... 750 W  
 dimenzije: ..... 22 x 28,5 x 27 cm  
 kapacitet spremnika za vodu: ..... 240 ml  
 tip staklenog bokala: ..... HG PR 05/K  
 težina: ..... 1,8 kg  
 dužina kabela za napajanje: ..... 1 m





**H**

Gyártó: **SOMOGYI ELEKTRONIC®**

H – 9027 • Győr, Gesztenyefa út 3.

[www.somogyi.hu](http://www.somogyi.hu)

Származási hely: Kína

**SK**

Distribútor: **SOMOGYI ELEKTRONIC SLOVENSKO s.r.o.**

Gútsky rad 3, 945 01 Komárno, SK

Tel.: +421/0/ 35 7902400 • [www.somogyi.sk](http://www.somogyi.sk)

Krajina pôvodu: Čína

**RO**

Distribuitor: **S.C. SOMOGYI ELEKTRONIC S.R.L.**

J12/2014/13.06.2006 C.U.I.: RO 18761195 Cluj-Napoca, județul Cluj, România,

Str. Prof. Dr. Gheorghe Marinescu, nr. 2, Cod poștal: 400337

Tel.: +40 264 406 488 • Fax: +40 264 406 489

[www.somogyi.ro](http://www.somogyi.ro) • Ţara de origine: China

**SRB**

Uvoznik za SRB: **ELEMENTA d.o.o.**

Jovana Mikića 56, 24000 Subotica, Srbija • Tel:+381(0)24 686 270 • [www.elementa.rs](http://www.elementa.rs)

Zemlja uvoza: Mađarska • Zemlja porekla: Kína • Proizvođač: Somogyi Elektronik Kft.

**SLO**

Uvoznik za SLO: **ELEMENTA ELEKTRONIKA D.O.O.**

Cesta zmage 13a, 2000 Maribor, Slovenija • Tel.: 386 59 178 322 [www.elementa-e.si](http://www.elementa-e.si)

Država uvoza: Mađarska Država porekla: Kitajska • Proizvajalec: Somogyi Elektronik Kft.

**BIH**

Uvoznik za BiH: **DIGITALIS d.o.o.**

M.Spahе 2A/30, 72290 Novi Travnik, BiH

Tel: +387 61 095 095 • Zemlja porijekla: Kína • Proizvođač: Somogyi Elektronik Kft.

**HR**

Uvoznik za HR: **ZED d.o.o.**

Industrijska c. 5, 10360 Sesvete, Hrvatska

Tel: +385 1 2006 148 • Zemlja porijekla: Kína • Proizvođač: Somogyi Elektronik Kft.

