

**eredeti használati utasítás
návod na použitie
manual de utilizare
uputstvo za upotrebu
navodilo za uporabo
návod k použití
uputa za uporabu**



EN - This product is suitable only for heating of well insulated spaces or for occasional use! • **H** - A termék kizárólag jól szigetelt helyiségek fűtésére vagy alkalmankénti használatra alkalmas! • **SK** - Tento výrobok je určený iba do dobre izolovaných priestorov alebo na príležitostné použitie! • **RO** - Acest produs este adecvat numai pentru spații bine izolate sau pentru utilizarea ocazională! • **SRB-MNE** - Proizvod je isključivo pogodan za grejanje dobro izolovanih prostorija ili za povremeno grejanje! • **SLO** - Ta izdelek je primeren le za uporabo v dobro izoliranih prostorih ali za priložnostno uporabo! • **CZ** - Tento výrobek je vhodný k vytápění jen pro dobře izolované prostory nebo jenom k příležitostnému použití! • **HR-BIH** - Ovaj je proizvod prikladan samo za dobro izolirane prostore ili povremenu uporabu!

FK 38 WIFI

CE 0700



IPX4



Made for Europe



SOMOGYI ELEKTRONIC®

figure 1 • Abbildung 1 • 1. ábra • 1. obraz • figura 1. • 1. skica • 1. skica • 1. obrázek • 1. slika

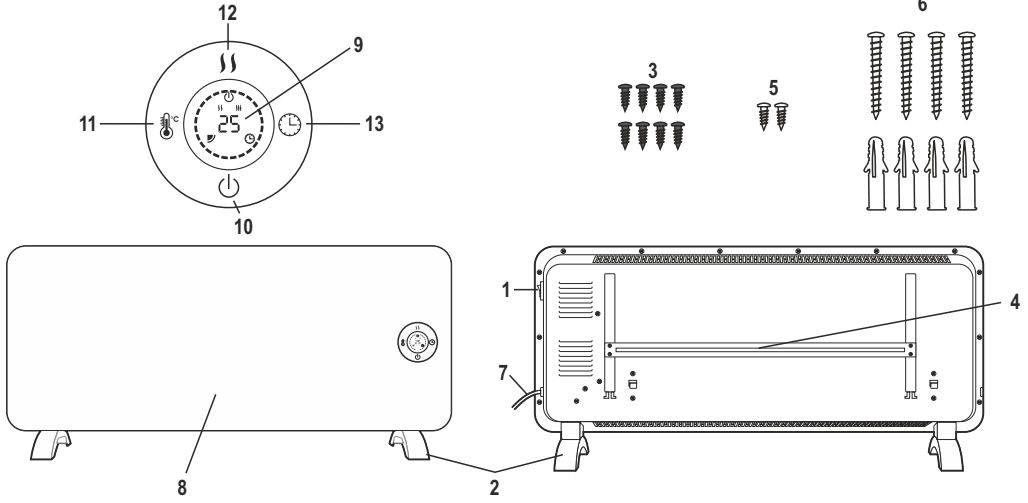

figure 2 • Abbildung 2 • 2. ábra • 2. obraz • figura 2. • 2. skica • 2. skica • 2. obrázek • 2. slika

figure 3 • Abbildung 3 • 3. ábra • 3. obraz • figura 3. • 3. skica • 3. skica • 3. obrázek • 3. slika

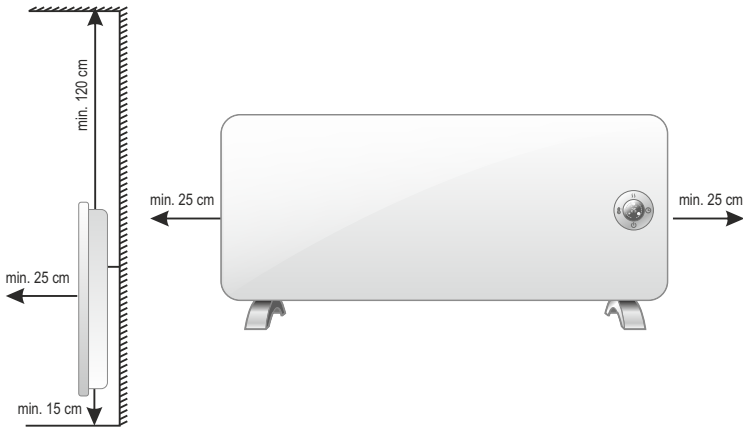
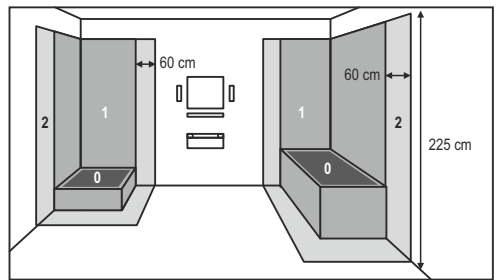
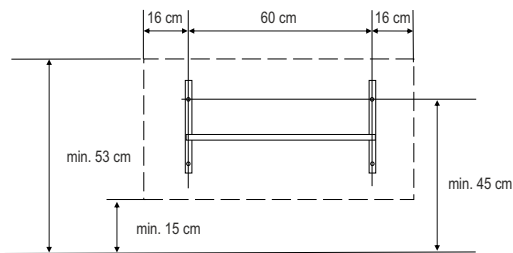

figure 4 • Abbildung 4 • 4. ábra • 4. obraz • figura 4. • 4. skica • 4. skica • 4. obrázek • 4. slika

figure 5 • Abbildung 5 • 5. ábra • 5. obraz • figura 5. • 5. skica • 5. skica • 5. obrázek • 5. slika



Before using the product for the first time, please read the instructions for use below and retain them for later reference. The original instructions were written in the Hungarian language.

Children below the age of 3 years should be kept away from the appliance, except where they are under constant supervision.

Children between the age of 3 and 8 may only switch the appliance on/off provided that it has been set up and installed in the normal operating position and they are under supervision, or have been instructed how to operate the appliance safely and understand the hazards associated with use.

This appliance may only be used by persons with impaired physical, sensory or mental capabilities, or lacking in experience or knowledge, as well as children from the age of 8, if they are under supervision or have been given instruction concerning use of the appliance by a person responsible for their safety and they have understood the hazards associated with use. Children should not be allowed to play with the unit. Children may only clean or perform user maintenance on the appliance under supervision.

WARNING: Parts of this appliance can become very hot and could cause burns. Extra care should be taken when children or handicapped persons are around.

WARNINGS

1. Confirm that the appliance has not been damaged in transit! **2.** Never locate the unit directly in corners and observe the minimum installation distances indicated in Figure 2. Always observe the health and safety regulations valid in the country of use! **3.** The appliance must not be used with programmable timers, timer switches or stand-alone remote controlled systems that can automatically turn the unit on because any covering or improper location of the unit can cause a fire hazard. **4.** The appliance should be used as intended for warming air, not for general heating purposes. **5.** The stream of hot air should not be directed straight to curtains or other flammable materials! **6.** Do not locate near flammable materials! (min. 100 cm) **7.** Do not use in locations where flammable vapors or explosive dust may be released. Do not use near flammable materials or in potentially explosive atmospheres! **8.** It is PROHIBITED to use the unit near bathtubs, basins, showers, swimming pools or saunas! **9.** It is STRICTLY PROHIBITED to install or use the appliance in zones 0 and 1 of premises containing bathtubs or showers (see Figure 5)! **10.** All circuits in premises containing bathtubs or showers shall be protected with one or more RCDs with a rated triggering current of up to 30 mA! **11.** Observe the local or special national regulations when installing an appliance in premises containing bathtubs or showers. **12.** The heater has to be mounted in such position, so as to disable the person staying in the bathtub or under the shower to touch the switches and other control units. **13.** It is forbidden to place the unit directly below a power socket! **14.** When locating and mounting the unit, please take into account the wall material and its bearing capacity! **15.** Before powering on the appliance, make sure it is fixed stable on the wall! **16.** Operate only under constant supervision! **17.** Do not operate unattended in the presence of children! **18.** It is prohibited to use the appliance in motor vehicles or in confined spaces ($< 5 \text{ m}^2$) such as elevators! **19.** When not planning to use the unit for an extended period of time, switch it off then remove the power plug from the outlet! **20.** Always remove power from the heater before moving it! **21.** If any irregular operation is detected (e.g., unusual noise or burnt odor from unit), immediately switch it off and unplug the power plug! **22.** Make sure that no foreign objects or liquid can enter the unit through the openings. **23.** Protect from dust, humidity, sunlight and direct heat radiation! **24.** Power off the unit by unplugging it from the electric outlet before cleaning! **25.** Do not touch the unit or the power cable with wet hands! **26.**

The appliance may only be connected to properly grounded 230 V ~ / 50 Hz electric wall outlets!
27. Unwind the power cable completely! **28.** Do not lead the power cable on the device, or near the air inlet and outlet openings! **29.** Do not lead the power cable under carpets, doormats, etc.! **30.** Do not use extension cords or power strips to connect the unit! **31.** The appliance should be located so as to allow easy access and removal of the power plug! **32.** Lead the power cable so as to prevent it from being pulled out accidentally or tripped over. **33.** The unit is intended for household use. No industrial use is permitted!

INSTALLATION

1. Before installation, carefully remove packaging, and make sure not to damage the unit or the connecting cable. The unit must not be operated if it is damaged in any way!
2. Take out the unit from the box!
3. Fasten the enclosed bases to the bottom of the heater (Figure 3.). Use the 4 small screws for each base for that purpose.
4. Stand the unit on its feet on a hard, flat surface!
5. If it is used wall mounted, mount the unit without bases on the wall, using the enclosed fittings. (Figure 4.)
 - a. Remove the wall bracket from the back of the unit after loosening the two safety screws.
 - b. Fasten the wall console with wall studs and 4 screws to the wall. Use studs conforming to the size of the screws and structure of the wall. Make sure the wall console stays horizontally on the wall.
 - c. Hang the 2 hangers located at the bottom of the back side of the unit onto the screws, then tilting towards the wall hook the two upper fixing point as well.
 - d. Tighten the safety screws.
6. To ensure proper operation, free circulation of hot air must be ensured. Therefore, please, observe the minimum installation distances indicated in Figure 2.!
7. The switches on the unit must be in OFF position!
8. Connect the unit into a standard grounded wall power socket! Now the unit is ready for operation!



Do not cover!

Covering the unit can cause overheating, fire or electric shock!



Caution: Risk of electric shock! Do not attempt to disassemble or modify the unit or its accessories. In case any part is damaged, immediately power off the unit and seek the assistance of a specialist.



In the event that the power cable should become damaged, it should only be replaced by the manufacturer, its service facility or similarly qualified personnel.

FEATURES







Electric heater for warming the atmosphere of indoor premises. • With smart phone application, you can control your device from anywhere, which is located at WiFi environment. • with touch buttons • adjustable output 1000 W / 2000 W • electronic thermostat • 24-hour shut down timer • child safety lock • IPX4: protected from splashing water • metal front panel • wall-mountable or standalone design • automatic switch-off when overheating

STRUCTURE (Figure 1.)

1. main switch • 2. removable base • 3. screws for fixing the base • 4. wall console • 5. safety screws • 6. screws, studs • 7. power cable • 8. metal front panel • 9. temperature display • 10. on/off switch touch button • 11. temperature setting • 12. heating stage selection • 13. shut down timer





OPERATION

The unit can be controlled with its touch buttons or with free smart phone application.

With touch buttons: After you have connected the device to the power network, turn it on with the main switch. It will emit a short beep. You can **switch on or off** the device with  button. With the  button of the device you can set the desired temperature **from 15 to 35 °C**, while the temperature is flashing. **Heating stages** can be selected with  buttons. The low stage (1000 W) will be indicated with yellow  icon, while the high stage (2000 W) is indicated by red  icon on the display. With  button, you can set remaining operation time, up to 24 hours. Displayed value will be flashing during setting, and letter (h) will indicate the hour setting. **Child lock** function can be switched on or off with  button of the device by holding it for 3 seconds. In case of **power cut** or after switching off with the main switch, all settings,

including child protection lock will be deleted. After switching on, the default thermostat temperature is 30 °C. By switching off with  button, the setting of the thermostat and heating stage remains, and the shutdown timer counts back as well.

With smart phone application (The phone has to be connected to the internet.):

1. Read the QR code with your phone (Figure 6.), then download and install the „Tuya Smart“ application.
2. Select the country dialling code, then enter your mobile phone ID, and press „Get“ button.
3. Enter the verification code, received in SMS, and create your user password to be used in this application, which should consist of numbers and letters. You can take 60 seconds for that.
4. Enter the application: „Login“
5. Ensure that the device and the smart phone are as close to the WiFi router as they can.
6. Add the new device to the programme by pressing the „+“ button.
 - Select the type of the device: „Heater“.
 - Press the „Finish network configuration“ button.
 - Keep holding the  button of the device for more than 5 seconds, till it beeps.
 - Tick the check box out, and press „Next: Connect device with Wi-Fi“ button.
 - Enter the Wi-Fi password, then press the „Confirm“ button.
 - Keep holding the  button of the device for more than 5 seconds, till it beeps. The unit will connect to the cloud-based application.
7. If the connection which has been described in point 6 was not successful, then „Failed to add“ label will appear.
 - Select the „Add device with other methods“ option.
 - Keep holding the  button of the device for more than 5 seconds, till it beeps.
 - Press the „Finish network configuration“ button.
 - Tick the check box out, and press „Next: Connect device with Wi-Fi“ button
 - Enter the Wi-Fi password, then press the „Confirm“ button.
 - Select the „Connect now“ option on the appearing „Connect phone to device's wifi hotspot“ screen.
 - Keep holding the  button of the device for more than 5 seconds, till it beeps, till the „SmartLife-8266“ network appears among WLAN networks. Select this for connection. If the status is „Connected“, then press the button for step back on the phone.
 - The „Connecting now“ screen will pass off, and the device has connected to the cloud based application.
8. You can see the ambient temperature of the room through the application, you can turn on/off the device, you can select low (Low) or high (High) heating stage, and you can activate the child lock, set the shut-down timer, and furthermore you can set the thermostat as well.



In the event of overheating, the **overheating protection function** will switch off the unit, for example when the air inlets and outlets are covered. Power off the unit by unplugging it from the electric outlet. Allow the appliance to cool (for at least 30 minutes). Check whether the air inlets and outlets are obstructed or not, and clean them if necessary. Install the unit again. If the overheating protection activates again, power off the unit by unplugging it from the electric outlet and contact the service facility.

CLEANING & MAINTENANCE

In order to ensure optimum functioning, the unit may require cleaning at least once a month, depending on the manner of use and degree of contamination.

1. Switch off and power off the unit by unplugging it from the electric outlet before cleaning.
2. Allow the appliance to cool down (for at least 30 minutes).
3. Clean the protective grill using a vacuum cleaner equipped with a brush accessory.
4. Use a slightly moistened cloth to clean the unit's outer surface. Do not use any aggressive cleaners. Avoid getting water inside of and on the electric components of the appliance!

TROUBLESHOOTING

Malfunction	Solution
The unit is not working in heating stages.	Check the power supply.
	Check the thermostat settings!
	The overheating protection may activated.
The overheating protection activates frequently.	Clean the appliance.



Waste equipment must not be collected separately or disposed of with household waste because it may contain components hazardous to the environment or health. Used or waste equipment may be dropped off free of charge at the point of sale, or at any distributor which sells equipment of identical nature and function. Dispose of product at a facility specializing in the collection of electronic waste. By doing so, you will protect the environment as well as the health of others and yourself. If you have any questions, contact the local waste management organization. We shall undertake the tasks pertinent to the manufacturer as prescribed in the relevant regulations and shall bear any associated costs arising.

SIMPLIFIED EU DECLARATION OF CONFORMITY

Somogyi Elektronik Ltd. certifies that the FK 38 WIFI radio equipment complies with the 2014/53 / EU directive. The full text of the EU Declaration of Conformity can be found at www.somogyi.hu website.

SPECIFICATIONS

power supply: 230 V~ / 50 Hz
 output: 1000 W / 2000 W
 maximum output: 2000 W
 IP protection: IPX4: Protected from splashing water from all directions!
 size of heater: standing on the floor: 92 x 43 x 24 cm
 mounted on the wall: 92 x 38 x 9 cm
 Transmission frequency/output: 2,4 GHz / 1 mW
 weight: 5,6 kg
 length of power cable: 1,5 m

A termék használatba vétele előtt, kérjük, olvassa el az alábbi használati utasítást és őrizze is meg. Az eredeti leírás magyar nyelven készült.

A 3 évesnél fiatalabb gyermekeket távol kell tartani a készüléktől, kivéve, ha folyamatos felügyelet alatt állnak.

A 3 évesnél idősebb és 8 évesnél fiatalabb gyermekek csak ki-/bekapcsolhatják a készüléket, feltéve, ha azt a normál működési helyzetében helyezték el és telepítették, valamint felügyelet alatt vannak vagy a készülék biztonságos használatára vonatkozó útmutatást kapnak, és megértik a használatból adódó veszélyeket.

Ezt a készüléket azok a személyek, akik csökkent fizikai, érzékelési vagy szellemi képességekkel rendelkeznek, vagy akiknek a tapasztalata és a tudása hiányzik, továbbá gyermekek 8 éves kortól csak abban az esetben használhatják, ha az felügyelet mellett történik, vagy a készülék biztonságos használatára vonatkozó útmutatást kapnak, és megértik a használatból eredő veszélyeket. Gyermekek nem játszhatnak a készülékkel. Gyermekek kizárólag felügyelet mellett végezhetik a készülék tisztítását vagy felhasználói karbantartását.

FIGYELEM: Ezen készülék néhány része nagyon forróvá válhat és égési sérülést okozhat. Különösen vigyázni kell, ha gyermekek és kiszolgáltatott emberek vannak jelen.

FIGYELMEZTETÉSEK

1. Bizonyosodjon meg róla, hogy a készülék nem sérült meg a szállítás során! **2.** Ne helyezze közvetlen sarokba, tartsa be a 2. ábrán feltüntetett minimális elhelyezési távolságokat! Vegye figyelembe a mindenkor országhalványos érvényes biztonsági előírásokat! **3.** A készüléket nem szabad olyan programkapcsolóval, időkapcsolóval vagy különálló távvezérelt rendszerekkel stb. együtt használni, amelyek önállóan bekapcsolhatják a készüléket, mert a készülék esetleges letakarása, helytelen elhelyezése tüzveszélyt okozhat. **4.** A készülék rendeltetése szerint csak a levegő felmelegítésére használható, általános melegítési célokra nem. **5.** A kiáramló meleg levegő ne irányuljon közvetlenül függönyre, vagy más éghető anyagra! **6.** Ne helyezze gyúlékony anyag közelébe! (min. 100 cm) **7.** Tilos ott használni, ahol gyúlékony gőz vagy robbanásveszélyes por szabadulhat fel! Ne használja gyúlékony vagy robbanásveszélyes környezetben! **8.** A készüléket TILOS fürdőkád, mosdókagyló, zuhany, úszómedence vagy szauna közvetlen közelében használni! **9.** A készüléket SZIGORUAN TILOS fürdőkádat és zuhanyt tartalmazó helyiségek (lásd 5. ábra) 0-s, 1-es zónáiban üzembe helyezni, használni **10.** A fürdőkádat vagy zuhanyt tartalmazó helyiségben minden áramkört egy vagy több, legfeljebb 30 mA névleges kioldóáramú áram-védőkapcsolóval (RCD-vel) kell védeni! **11.** A fürdőkádat vagy zuhanyt tartalmazó helyiségekben a készülék üzembe helyezésekor vegye figyelembe a helyi, speciális nemzeti feltételeket. **12.** A fűtőkészüléket úgy kell felszerelni, hogy a fürdőkádban vagy a zuhany alatt tartózkodó személy ne tudja a kapcsolókat vagy más vezérlőeszközöket megérinteni. **13.** A készüléket tilos közvetlenül hálózati csatlakozóaljzat alatt elhelyezni! **14.** A felszerelésnél vegye figyelembe a fal alapanyagát, teherbírását! **15.** Mielőtt áram alá helyezi a készüléket, győződjön meg róla, hogy a fűtőkészülék stabilan van a falon! **16.** Csak folyamatos felügyelet mellett üzemeltethető! **17.** Tilos gyermekek közelében felügyelet nélkül működtetni! **18.** Tilos a készüléket gépjárművekben vagy szűk (< 5 m²), zárt helyiségekben használni (pl. lift)! **19.** Ha hosszabb ideig nem használja, a készüléket kapcsolja ki, majd húzza ki a csatlakozókábelt! **20.** Mielőtt mozgatja a fűtőtestet, minden esetben áramtalanítsa azt! **21.** Ha bármilyen rendellenességet észlel (pl. szokatlan zajt hall a készülékből, vagy égett szagot érez) azonnal kapcsolja ki és áramtalanítsa! **22.** Ugyeljen arra, hogy a nyílásokon keresztül semmilyen tárgy vagy folyadék ne kerülhessen a készülékbe. **23.** Ovja portól, páratól, napsütéstől és közvetlen hőszugárzástól! **24.** Tisztítás előtt áramtalanítsa a készüléket a csatlakozódugó kihúzásával! **25.** A

készüléket és a csatlakozókábelt vizes kézzel soha ne érintse meg! **26.** Csak 230 V~ / 50 Hz feszültségű földelt fali csatlakozóaljzatba szabad csatlakoztatni! **27.** A csatlakozókábelt teljesen tekerje le! **28.** Ne vezesse a csatlakozókábelt a készüléken, vagy a levegő be-és kivezető nyílások közelében! **29.** Ne vezesse a csatlakozókábelt szőnyeg, lábtörő, stb. alatt! **30.** Ne használjon hosszabbítót vagy elosztót a készülék csatlakoztatásához! **31.** A készüléket úgy helyezze el, hogy a csatlakozódugó könnyen hozzáférhető, kihúzható legyen! **32.** Ugy vezesse a csatlakozókábelt, hogy az véletlenül ne húzódhasson ki, illetve ne botolhasson meg benne senki! **33.** Csak magáncélú felhasználás engedélyezett, ipari nem!

ÜZEMBE HELYEZÉS

1. Üzembe helyezés előtt óvatosan távolítsa el a csomagolóanyagot, nehogy megsértse a készüléket vagy a csatlakozóvezetékét. Bármilyen sérülés esetén tilos üzembe helyezni!
2. Vegye ki a dobozból a készüléket.
3. A mellékelt talpakat csavarozza rá a fűtőttest aljára. (3. ábra) Ehhez talpanként 4 kis csavart használjon.
4. Állítsa a talpára a készüléket, szilárd, vízszintes felületre!
5. Fali használat esetén a fűtőttestet a talpak nélkül, a mellékelt szerelvényekkel rögzítse a falhoz. (4. ábra)
 - a. Vegye le a készülék hátoldaláról a fali konzolt a két biztonsági csavar meglazítása után.
 - b. A fali konzolt fali tiplikkel és 4 csavarral rögzítse a falhoz. Használjon a fal szerkezetének és a csavarok méretének megfelelő tipliket. Ugyeljen rá, hogy a konzol vízszintesen álljon.
 - c. A készülék hátoldalán lévő alsó két nyílást akassza a konzolra, majd a fal felé billentve akassza be a felső két rögzítési pontot is.
 - d. Húzza meg a biztonsági csavarokat.
6. A működéshez biztosítani kell a meleg levegő szabad áramlását, ezért vegye figyelembe a 2. ábrán feltüntetett minimális elhelyezési távolságokat!
7. A készülék kapcsolói kikapcsolt állásban legyenek!
8. Csatlakoztassa a készüléket szabványos földelt fali csatlakozóaljzatba! Ezzel a készülék üzemkés.



Tilos letakarni!

Letakarása túlmelegedést, tűzveszélyt, áramütést okozhat!



Áramütésveszély! Tilos a készülék vagy tartozékainak szétszerelése, átalakítása! Bármely rész megsérülése esetén azonnal áramtalanítsa és forduljon szakemberhez.



Ha a hálózati csatlakozóvezeték megsérül, akkor a cserét kizárólag a gyártó, annak javító szolgálatója vagy hasonlóan szakképzett személy végezheti el!

JELLEMZŐK

elektromos fűtőttest, beltéri helyiségek levegőjének felmelegítésére • okostelefonos alkalmazással távolról is vezérelhetjük a WIFI-s környezetben elhelyezett készülékünket • érintőgombokkal • szabályozható teljesítmény 1000 W / 2000 W • elektronikus termosztát • 24 órás kikapcsolás időzítés • gyerekzár • IPX4 freccsenő víz ellen védett • fém előlap • falra szerelhető, vagy álló kivitel • automatikus kikapcsolás túlmelegedés esetén

FELÉPÍTÉS (1. ábra)

1. főkapcsoló • 2. leszerelhető talp • 3. talprögzítő csavarok • 4. fali konzol • 5. biztonsági csavarok • 6. csavarok, tiplik • 7. hálózati csatlakozókábel • 8. fém előlap • 9. hőmérséklet kijelzés • 10. ki/be érintőgomb • 11. hőmérséklet beállítás • 12. fűtési fokozat kiválasztása • 13. kikapcsolás időzítés

ÜZEMELTETÉS

A készüléket annak érintőgombjaival, vagy az ingyenes okostelefonos alkalmazással vezérelhetjük.

A készülék érintőgombjaival: Miután csatlakoztatta a készüléket a hálózathoz, kapcsolja be a főkapcsolóval. A készülék röviden szipol. A fűtési fokozatok a fű gombbal választhatók ki. Az alacsony (1000 W) fokozatot a sárga fű, míg a magas (2000 W) fokozatot a piros fű jelzi a kijelzőn. A fű gombbal óránként beállíthatja a hátralévő működési időt, egészen 24 óráig. Beállítás közben a kijelzett érték villog, és 'h' betű jelzi, hogy óra-beállítás történik. A gyerekzár funkciót a készülék fű gombjának 3 mp-ig történő nyomva tartásával kapcsolhatjuk be, illetve ki. **Áramszünet,** vagy a főkapcsolóval történő kikapcsolás esetén minden beállítás, így a gyerekzár is törölődik. Bekapcsolás után az alapértelmezett termosztát hőmérséklet 30 °C. A fű gombbal történő kikapcsoláskor a termosztát, a fűtési fokozat beállítása megmarad, és a kikapcsolás időzítő is tovább számol visszafelé!

Okostelefonos alkalmazással. A telefonnak az internethez kell kapcsolódnia.

1. Olvassa be telefonjával a QR-kódot (6. ábra), majd töltsse le és telepítse a „Tuya Smart” alkalmazást.
2. Válassza ki az országhívó számot, majd adja meg mobiltelefonszámát, nyomja meg a „Gef” gombot.
3. Az SMS-ben kapott megerősítő kódot („verification code”) gépelje be, és adja meg az alkalmazásban használni kívánt jelszavát, amely számokból és betűkből kell, hogy álljon. Erre 60 másodperce van.
4. Lépjen be az alkalmazásba: „Login”
5. Biztosítsa, hogy a készülék és az okostelefon a wifi routerhez a lehető legközelebb legyen, és mindkettő ahhoz kapcsolódjon.
6. Adja hozzá a programhoz az új berendezést a „+” gomb megnyomásával.



- Válassza ki az eszköz típusát: „Heater”.
 - Nyomja meg a „Finish network configuration” gombot.
 - Tartsa nyomva több, mint 5 másodpercig a készülék (1) gombját a sípszóig.
 - Pipálja ki a jelölőnégyzetet, nyomjon „Next: Connect device with Wi-Fi” gombot
 - Adja meg a Wi-Fi jelszót, majd nyomjon „Confirm” gombot.
 - Tartsa nyomva több, mint 5 másodpercig a készülék (1) gombját a sípszóig. A készülék most csatlakozik a felhő alapú alkalmazáshoz.
7. Ha nem volt sikeres a 6-os pont szerinti csatlakozás, akkor a „Failed to add” felirat jelenik meg.
 - Válassza az alsó „Add device with other methods” lehetőséget.
 - Tartsa nyomva több, mint 5 másodpercig a készülék (1) gombját a sípszóig.
 - Nyomja meg a „Finish network configuration” gombot.
 - Pipálja ki a jelölőnégyzetet, nyomjon „Next: Connect device with Wi-Fi” gombot
 - Adja meg a Wi-Fi jelszót, majd nyomjon „Confirm” gombot.
 - A megjelenő „Connect phone to device's wifi hotspot” képernyőn válassza a „Connect now” lehetőséget.
 - Tartsa nyomva több, mint 5 másodpercig a készülék (1) gombját a sípszóig, amíg a WLAN hálózatok között megjelenik a „SmartLife-8266” hálózat. Válassza ki ezt a csatlakozáshoz. Ha a státusz „Csatlakozva”, akkor nyomja meg a telefon visszalépés gombját.
 - A „Connecting now” képernyő lefut, és a készülék csatlakozott a felhő alapú alkalmazáshoz.
 8. Az alkalmazásban látja a szoba hőmérsékletét, be/ki kapcsolhatja a készüléket, alacsony (Low) vagy magas (High) fűtési fokozatot választhat, be/ki kapcsolhatja a gyerekszárat, kikapcsolás időzítést állíthat be, továbbá beállíthatja a termosztátot is.

A **túlmelegedés elleni védelem** túlmelegedés esetén kikapcsolja a készüléket, pl. a levegő be- és kivezető nyílások letakarásakor. Áramtalanítsa a készüléket a csatlakozódugó kihúzásával. Hagyja lehűlni a készüléket (min. 30 perc). Ellenőrizze, szabadok-e a levegő be- és kivezető nyílások; ha kell, tisztítsa meg. Ismét helyezze üzembe a készüléket. Ha a túlmelegedés elleni védelem ekkor is aktíválódik, áramtalanítsa a készüléket a csatlakozódugó kihúzásával és forduljon szakszervizhez.

TISZTÍTÁS, KARBANTARTÁS

A készülék optimális működése érdekében a szennyeződés mértékétől függő gyakorisággal, de legalább havonta egyszer szükséges lehet a készülék tisztítása.

1. Tisztítás előtt kapcsolja ki a készüléket, majd áramtalanítsa a csatlakozódugó kihúzásával!
2. Hagyja lehűlni a készüléket (min. 30 perc).
3. A fém védőrácsot porszívóval, kefefeltéttel tisztítsa meg.
4. Ernyhén nedves ruhával tisztítsa meg a készülék külsejét. Ne használjon agresszív tisztítószereket! A készülék belsejébe, az elektromos alkatrészekre nem kerülhet víz!

HIBAELHÁRÍTÁS

Hibajelenség	A hiba lehetséges megoldása
A készülék fűtési fokozatban nem fűt.	Ellenőrizze a hálózati tápellátást. Ellenőrizze a termosztát beállításait. Aktiválódhatott a túlmelegedés elleni védelem.
Sűrűn aktiválódik a túlmelegedés elleni védelem.	Tisztítsa meg a készüléket.



A hulladékká vált berendezést elküldönítetten gyűjtse, ne dobja a háztartási hulladékba, mert az a környezetre vagy az emberi egészségre veszélyes összetevőket is tartalmazhat! A használt vagy hulladékká vált berendezés összetörten átadható a forgalmazás helyén, illetve valamennyi forgalmazónál, amely a berendezéssel jellegetben és funkciójában azonos berendezést értékesít. Elhelyezheti elektronikai hulladék átvételére szakosodott hulladékgyűjtő helyen is. Ezzel Ön védi a környezetet, embertársait és a saját egészségét. Kérdés esetén keresse a helyi hulladékkezelő szervezetet. A vonatkozó jogszabályban előírt, a gyártóra vonatkozó feladatokat vállaljuk, az azokkal kapcsolatban felmerülő költségeket viseljük. Tájékoztatás a hulladékkezelésről: www.somogyi.hu

EGYSZERŰSÍTETT EU MEGFELELŐSÉGI NYILATKOZAT

A Somogyi Elektronik Kft. igazolja, hogy az FK 38 WIFI rádió-berendezés megfelel a 2014/53/EU irányelvnek. Az EU Megfelelőségi Nyilatkozat teljes szövege elérhető a következő internetes címen: www.somogyi.hu

MŰSZAKI ADATOK

tápellátás:	230 V~ / 50 Hz
teljesítmény	1000 W / 2000 W
maximális teljesítmény:	2000 W
IP védettség:	IPX4: Freccsenő víz ellen védett, minden irányból!
fűtőttest mérete:	padlón állva: 92 x 43 x 24 cm falra szerelve: 92 x 38 x 9 cm
jelátviteli frekvencia/teljesítmény:	2.4 GHz / 1 mW
tömege:	5,6 kg
csatlakozókábel hossza:	1,5 m



Pred použitím si pozorne prečítajte tento návod na použitie a uschovajte ho. Tento návod je preklad originálneho návodu.

Spotrebič držte mimo dosahu detí do 3 rokov, okrem prípadu, keď deti máte neustále pod dozorom.

Deti staršie ako 3 roky a mladšie ako 8 rokov môžu spotrebič len za- a vypnúť za predpokladu, že je umiestnený a inštalovaný vo svojej normálnej prevádzkovej polohe, ak sú deti pod dozorom alebo sú poučení o bezpečnom používaní spotrebiča a pochopia možné nebezpečenstvá pri používaní výrobku.

Spotrebič nie je určený na používanie osobami so zníženými fyzickými, zmyslovými alebo mentálnymi schopnosťami, alebo s nedostatkom skúseností a vedomostí, vrátane detí od 8 rokov, používať ho môžu len pokiaľ im osoba zodpovedá za ich bezpečnosť, poskytuje dohľad alebo ich poučí o bezpečnom používaní spotrebiča a pochopia nebezpečenstvá pri používaní výrobku. Deti by mali byť pod dohľadom, aby sa so spotrebičom nehrali. Čistenie alebo údržbu výrobku môžu vykonať deti len pod dohľadom.

POZOR: Niektoré časti tohto spotrebiča môžu byť horúce a môžu spôsobiť popáleniny. Obzvlášť treba dávať pozor, keď sú v prítomnosti spotrebiča deti a osoby so zníženými fyzickými a mentálnymi schopnosťami.

UPOZORNENIA

1. Skontrolujte, či sa prístroj nepoškodil počas prepravy! 2. Neumiestňujte ho priamo do rohu, dodržiavajte minimálne vzdialenosti podľa obrazu č. 2. Berte ohľad na bezpečnostné pokyny, ktoré môžu byť daným štátom špecifické! 3. Prístroj je zakázané používať spolu s takým ovládačom, časovým spínačom, ktorý môže samostatne zapnúť prístroj, pretože v prípade prikrytia zariadenia alebo jeho nevhodné umiestnenie môže spôsobiť požiar. 4. Prístroj je určený výlučne na ohrievanie vzduchu, používanie na iné ohrievacie účely je zakázané! 5. Dbajte na to, aby teplý vzduch nebol nasmerovaný priamo na záclony alebo iný horľavý materiál! 6. Pri umiestnení dbajte na to, aby ste prístroj neumiestnili v bezprostrednej blízkosti horľavých látok! (min. 100 cm) 7. Prístroj nepoužívajte tam, kde sa môžu uvoľniť horľavé plyny alebo prach! Nepoužívajte v prostredí, kde hrozí nebezpečenstvo výbuchu! 8. Použitie zariadenia v blízkosti vane, umývadla, sprchy, bazénu alebo sauny je ZAKÁZANÉ! 9. Je PRÍSNE ZAKÁZANÉ prevádzkovať a používať prístroj v zónach 0, 1 (viď 5. obr.) v priestoroch, kde sa nachádza vaňa a sprcha! 10. Spotrebiče v priestoroch, kde sa nachádza vaňa alebo sprcha, treba chrániť aspoň jedným alebo viacerými prúdovými chráničmi (RCD), ktorých menovitý rozdielový vypínací prúd neprevyšuje 30 mA. 11. Pri uvedení do prevádzky v priestoroch, kde sa nachádza vaňa alebo sprcha, treba brať do úvahy miestne, špeciálne štátom predpísané podmienky. 12. Ohrievač treba namontovať tak, aby osoba, ktorá sa nachádza vo vani alebo v sprche, nemohla sa dotknúť spínačov alebo ostatných ovládacích prvkov. 13. Prístroj je zakázané umiestniť bezprostredne pod sieťovú zásuvku! 14. Pri montáži berte do úvahy materiál a nosnosť steny! 15. Pred uvedením do prevádzky sa ubezpečte, že ohrievač je stabilne namontovaný na stenu! 16. Prístroj prevádzkujte len pod stálym dozorom! 17. Nenechajte bez dozoru v blízkosti detí! 18. Prístroj nepoužívajte v motorových vozidlách alebo v úzkych, uzavretých miestnostiach (< 5 m², napr. výtah)! 19. Ak prístroj nepoužívate dlhší čas, vypnite a odpojte ho od elektrickej siete vytiahnutím sieťovej zástrčky. 20. Pred premiestnením prístroja vždy ho odpojte od elektrickej siete! 21. V prípade zistenia akejkoľvek poruchy (napr. nezvyčajný hluk z prístroja, alebo zápach spálenia) prístroj okamžite vypnite a odpojte od elektrickej siete! 22. Dbajte na to, aby do prístroja cez jeho otvory nevníkol žiadny predmet alebo tekutina! 23. Chráňte pred prachom, parou, slnečným a priamym tepelným žiarením! 24. Pred čistením prístroja vždy odpojte

od elektrickej siete vyťahnutím zo sieťovej zásuvky! **25.** Nedotýkajte sa prístroja a prírodného kábla mokrou rukou! **26.** Prístroj je dovolené pripájať výlučne do uzemnenej zásuvky elektrickej siete s napätím 230 V~ / 50 Hz! **27.** Prívodný kábel rozviňte po jeho celej dĺžke! **28.** Prívodný kábel prístroja nevedzte cez samotný prístroj alebo v blízkosti povrchu vykurovacích telies! **29.** Pripojovací kábel nevedzte popod koberec, rohožku, atď.! **30.** Pri pripojení prístroja do elektrickej siete nepoužívajte predlžovací prívod alebo rozbočovač! **31.** Prístroj umiestnite tak, aby bol zabezpečený jednoduchý prístup k zástrčke a aby bolo možné napájací kábel kedykoľvek jednoducho vyťahnúť! **32.** Prívodný kábel umiestnite tak, aby sa ani náhodou nevyťahol zo zásuvky, a aby oň nikto nemohol potknúť! **33.** Len pre domáce účely, priemyselné použitie je zakázané!

UVEDENIE DO PREVÁDZKY

1. Pred uvedením do prevádzky opatrne odstráňte baliaci materiál, aby sa nepoškodil prístroj alebo jeho prírodný kábel. V prípade akéhokoľvek poškodenia je zakázané prístroj uviesť do prevádzky!
2. Vyberte prístroj z krabice.
3. Priložené nožičky pripevnite na dolnú časť ohrievača (3. obrázok). Použite 4 malé skrutky.
4. Postavte výrobok na podstavec na pevnú, vodorovnú plochu!
5. V prípade, že chcete ohrievač umiestniť na stenu, montujte ho bez nožičiek a pomocou priložených montážnych súčiastok (4. obrázok).
 - a. Zo zadnej strany prístroja odstráňte nástennú konzolu po uvoľnení dvoch bezpečnostných skrutiek.
 - b. Nástennú konzolu pripevnite na stenu pomocou hmoždiniek a 4 skrutiek. Použite hmoždinky podľa typu skrutiek a konštrukcie steny. Dbajte na to, aby konzola bola vo vodorovnej polohe.
 - c. Dve dolné otvory na zadnej časti prístroja zaveste na konzolu, nakloňte v smere steny a zaveste aj dve horné upevňovacie body.
 - d. Zatiahnite bezpečnostné skrutky.
6. Pre správnu činnosť je potrebné zabezpečiť voľné prúdenie teplého vzduchu, preto pri umiestnení prístroja treba zohľadniť minimálne vzdialenosti podľa obr. č. 2.!
7. Spínače prístroja majú byť vo vypnutom stave!
8. Prístroj pripojte do normalizovanej uzemnenej sieťovej zásuvky! Týmto je prístroj pripravený na prevádzku.



Prístroj nezakryte!

Zakrytie prístroja môže spôsobiť prehriatie, nebezpečenstvo požiaru a úder elektrickým prúdom!



Nebezpečenstvo úrazu prúdom! Rozoberať, prerábať prístroj alebo jeho príslušenstvo je prísne zakázané! V prípade akéhokoľvek poškodenia prístroja alebo jeho súčasti okamžite ho odpojte od elektrickej siete a obráťte sa na odborný servis!



Ak sa sieťový kábel poškodí, výmenu kábla zverte výrobcovi alebo odbornému servisu!

CHARAKTERISTIKA

elektrický ohrievač na ohrievanie vzduchu v interiéri. • Pomocou mobilnej aplikácie v smartfóne môžete diaľkovo ovládať ohrievač v domácom prostredí s WiFi. • dotykové tlačidlo • regulovateľný výkon 1000 W / 2000 W • elektronický termostat • 24 h časovacia vypnutia • detská zámka • IPX4 ochrana pred striekajúcou vodou • predný kryt zo skla • voľne stojaci alebo montáž na stenu • automatické vypnutie v prípade prehriatia

ŠTRUKTÚRA (1. obrázok)

1. hlavný spínač • 2. odmontovateľný podstavec • 3. skrutky na upevnenie podstavca • 4. nástenná konzola • 5. bezpečnostné skrutky • 6. skrutky, hmoždinky • 7. sieťový pripojovací kábel • 8. predný kryt zo skla • 9. zobrazenie teploty • 10. dotykové tlačidlo za- / vypnúť • 11. nastavenie teploty • 12. výber stupňa ohrievania • 13. časovač vypnutia

PREVÁDZKA PRÍSTROJA

Prístroj môžete ovládať pomocou dotykových tlačidiel alebo bezplatnej mobilnej aplikácie v smartfóne.

Pomocou dotykových tlačidiel: Po pripojení k elektrickej sieti zapnite prístroj pomocou hlavného spínača. Prístroj krátko zapípa. Pomocou tlačidla ☺ môžete za- / vypnúť prístroj. Pomocou tlačidla ⚙ môžete nastaviť teplotu od 15 do 35 °C, pričom nastavená teplota blíká. **Stupeň ohrievania** môžete vybrať pomocou tlačidla ⏸. Nízky stupeň (1000 W) označuje žltý symbol ⏸, vysoký stupeň (2000 W) označuje červený symbol ⏸ na displeji. Pomocou tlačidla ⌚ môžete nastaviť čas prevádzky, až do 24 hodín. Počas nastavenia nastavená hodnota blíká a písmenko 'h' označuje, že bude nastavený čas prevádzky. Funkciu **detskej zámky** môžete za- / vypnúť

podržaním tlačidla (Ⓜ) na prístroji 3 sekundy. V prípade **výpadku elektrickej energie** alebo vypnutím pomocou hlavného spínača všetky nastavenia, aj detská zámka sa vymaže. Po zapnutí nastavená teplota termostatu bude 30 °C. Po vypnutí pomocou tlačidla (Ⓜ) nastavenie termostatu a stupeň ohrievania si prístroj zapamätá, časovač vypnutia počítá ďalej čas!

Pomocou aplikácie v smartfóne. Telefón musí byť pripojený na internet.

1. Načítajte pomocou telefónu QR kód (6. obr.), stiahnite a nainštalujte aplikáciu „Tuya Smart“.
2. Vyberte smerové číslo krajiny, zadajte číslo mobilného telefónu a stlačte tlačidlo „Get“.
3. Zadajte potvrzovací kód („verification code“), ktorý dostanete formou SMS a zadajte heslo, ktoré chcete používať v aplikácii. Heslo musí obsahovať čísla aj písmená. Na zadanie hesla máte 60 sekúnd.



4. Spustíte aplikáciu: „Login“
5. Dbajte na to, aby prístroj a smartfón boli umiestnené čo najbližšie k wifi routeru.
6. Zadajte do programu nové zariadenie stlačením tlačidla „+“.

- Vyberte typ prístroja: „Heater“.
- Stlačte tlačidlo „Finish network configuration“.
- Podržte tlačidlo (Ⓜ) na prístroji viac ako 5 sekúnd až do pípnutia.
- Označte fajku štvorček, stlačte tlačidlo „Next: Connect device with Wi-Fi“.
- Zadajte heslo na Wi-Fi, stlačte tlačidlo „Confirm“.
- Podržte tlačidlo (Ⓜ) na prístroji viac ako 5 sekúnd až do pípnutia.

Prístroj sa pripojí na aplikáciu.

7. Keď pripojenie podľa bodu 6 nebolo úspešné, tak sa objaví nápis „Failed to add“.
- Vyberte možnosť dole „Add device with other methods“.
- Podržte tlačidlo (Ⓜ) na prístroji viac ako 5 sekúnd až do pípnutia.
- Stlačte tlačidlo „Finish network configuration“.
- Označte fajku štvorček, stlačte tlačidlo „Next: Connect device with Wi-Fi“.
- Zadajte heslo na Wi-Fi, stlačte tlačidlo „Confirm“.
- V okienku „Connect phone to device's wifi hotspot“ vyberte možnosť „Connect now“.
- Podržte tlačidlo (Ⓜ) na prístroji viac ako 5 sekúnd až do pípnutia, kým sa objaví medzi sieť „SmartLife-8266“ medzi sieťami WLAN. Vyberte sieť pre pripojenie. Keď status je „Pripojené“, tak stlačte tlačidlo krok späť na telefóne.
- Objaví sa okienko „Connecting now“ a prístroj sa pripojí k aplikácii.
8. V aplikácii vidíte teplotu vzduchu v miestnosti, môžete prístroj za- / vypnúť, vybrať nízky (Low) alebo vysoký (High) stupeň ohrievania, za- / vypnúť detskú zámku, nastaviť časovač vypnutia alebo aj termostat.

Ochrana proti prehriatiu vypne prístroj v prípade prehriatia prístroja, napr. pri zakrytí vstupného alebo výstupného otvoru vzduchu. Prístroj odpojte od elektrickej siete vyťahnutím z elektrickej zásuvky. Nechajte prístroj vychladnúť (min. 30 minút). Skontrolujte otvory vstupu a výstupu vzduchu; v prípade potreby ich vyčistite. Potom prístroj znovu zapnite. Ak sa aj potom aktivuje ochrana proti prehriatiu, odpojte prístroj z elektrickej siete vyťahnutím zo zásuvky a obráťte sa na odborný servis.

ČISTENIE, ÚDRŽBA

Za účelom optimálnej prevádzky prístroja je potrebné prístroj čistiť v závislosti od stupňa znečistenia, ale aspoň raz mesačne.

1. Pred čistením vypnite prístroj a odpojte z elektrickej siete vyťahnutím kábla zo zásuvky!
2. Prístroj nechajte vychladnúť (min. 30 min).
3. Ochrannú mriežku očistíte pomocou vysávača s kefovým nástavcom.
4. Prístroj poučierajte zvonka miernou vlhkou utierkou! Nepoužívajte agresívne čistiace prostriedky! Dbajte na to, aby sa do vnútra prístroja a na elektrické súčiastky nedostala voda!

RIEŠENIE PROBLÉMU

Problém	Riešenie problému
V režime ohrievania prístroj neohrieva.	Skontrolujte sieťové napájanie.
	Skontrolujte nastavenie termostatu.
	Mohla sa aktivovať ochrana proti prehriatiu.
Často sa aktivuje ochrana proti prehriatiu.	Očistite prístroj.



Výrobok nevyhadzujte do bežného domového odpadu, separujte oddelene, lebo môže obsahovať súčiastky nebezpečné na životné prostredie alebo aj na ľudské zdravie! Za účelom správnej likvidácie výrobku odovzdajte ho na mieste predaja, kde bude prijatý zdarma, respektíve u predajcu, ktorý predáva identický výrobok vzhľadom na jeho ráz a funkciu. Výrobok môžete odovzdať aj miestnej organizácii zaoberajúcej sa likvidáciou elektroodpadu. Tým chránite životné prostredie, ľudské a teda aj vlastné zdravie. Prípadné otázky Vám zodpovie Váš predajca alebo miestna organizácia zaoberajúca sa likvidáciou elektroodpadu.

ZJEDNODUŠENÉ EÚ VYHLÁSENIE O ZHODE

Somogyi Elektronik Slovensko s.r.o. týmto vyhlasuje, že rádiové zariadenie typu FK 38 WiFi je v súlade so smericou 2014/53/EU. Úplné EÚ vyhlásenie o zhode je k dispozícii na tejto internetovej adrese: www.somogyi.sk

TECHNICKÉ ÚDAJE

napájanie: 230 V~ / 50 Hz
výkon: 1000 W / 2000 W
max. výkon: 2000 W
IP ochrana: IPX4: Ochrana proti striekajúcej vode zo všetkých strán!
rozmery ohrievača: vo voľne stojacej pozícii: 92 x 43 x 24 cm
. montovaný na stenu: 92 x 38 x 9 cm
frekvencia prenosu signálu / výkon: 2,4 GHz / 1 mW
hmotnosť: 5,6 kg
dĺžka pripojovacieho kábla: 1,5 m

Distribútor: **SOMOGYI ELEKTRONIC SLOVENSKO s.r.o.**
Gútsky rad 3, 945 01 Komárno, SK
Tel.: +421/0/ 35 7902400 • www.somogyi.sk • Krajina pôvodu: Čína

Înainte de punerea în funcțiune a aparatului, vă rugăm citiți instrucțiunile de utilizare de mai jos și păstrați-le. Originalul a fost redactat în limba maghiară.

Copiii sub 3 ani trebuie ținuti departe de dispozitiv, cu excepția cazului în care sunt sub supraveghere permanentă.

Copiii peste 3 ani, dar sub 8 ani au voie numai să oprească și să pomească aparatul, dacă aparatul este instalat și poziționat în condiții normale de utilizare, și în cazul în care sunt supravegheați de către o persoană care răspunde de siguranța lor, sau sunt informați cu privire la funcționarea aparatului în condiții de siguranță și au înțeles ce pericole pot rezulta din utilizarea necorespunzătoare.

Acest aparat nu este destinat utilizării de către persoane cu capacități fizice, senzoriale sau mentale diminuate, ori de către persoane care nu au experiență sau cunoștințe suficiente (inclusiv copii), copiii peste 8 ani pot utiliza aparatul în cazul în care sunt supravegheați de către o persoană care răspunde de siguranța lor, sau sunt informați cu privire la funcționarea aparatului în condiții de siguranță și au înțeles ce pericole pot rezulta din utilizarea necorespunzătoare. În cazul copiilor supravegherea este recomandabilă pentru a evita situațiile în care copiii se joacă cu aparatul. Curățarea sau utilizarea produsului de către copii este permisă numai cu supravegherea unui adult.

ATENȚIE: Unele părți ale aparatului pot deveni foarte fierbinți și pot cauza arsuri. Este necesară precauție sporită dacă sunt prezenți copii sau persoane cu capacități fizice, senzoriale sau mentale diminuate.

ATENȚIONĂRI

1. Asigurați-vă că produsul nu a suferit nici o avarie în timpul transportului!
2. Nu amplasați aparatul exact în colțul încăperii! Respectați distanțele minime de protecție specificate în Figura 2! Pe lângă acesta, luați în considerare măsurile de siguranță aplicabile în țara Dumneavoastră!
3. Este interzisă acționarea aparatului prin intermediul prizelor programabile, a temporizatoarelor sau a sistemelor de telecomandă separate, care pot cupla în mod autonom aparatul, deoarece o eventuală acoperire sau amplasare necorespunzătoare a acestuia poate provoca pericol de incendiu.
4. Aparatul poate fi folosit doar conform destinației sale, respectiv pentru încălzirea aerului, nu și pentru încălzirea altor substanțe.
5. Aveți grijă ca aerul cald furnizat de aparat să nu intre în contact direct cu perdele sau alte materiale inflamabile.
6. Nu așezați aparatul în apropierea materialelor inflamabile! (min. 100 cm)
7. Este interzisă folosirea aparatului în locurile unde se pot forma vapori inflamabili sau pot fi eliberate pulberi care prezintă pericol de explozie. Nu folosiți aparatul în medii cu materiale inflamabile sau explozive!
8. Este INTERZISĂ utilizarea în imediată apropiere a vanelor, lavoarelor, dușurilor, bazinelor de înot ori a saunelor!
9. Punerea în funcțiune și exploatarea aparatului în zonele marcate cu 0 și 1 ale încăperilor dotate cu vană și duș/cabină de duș (vezi Fig. 5.) sunt STRICT INTERZISE!
10. Toate circuitele electrice situate în încăperile dotate cu vană sau duș/cabină de duș trebuie prevăzute cu unul sau mai multe întrerupătoare de protecție împotriva curenților reziduali (residual-current device, RCD), cu o valoare nominală de cel mult 30 mA!
11. În cazul utilizării în încăperi echipate cu vană sau duș, se vor respecta reglementările locale, naționale.
12. Aparatul trebuie instalat în așa fel, încât persoanele care se află în vană sau sub duș să nu ajungă la comutatoare sau alte dispozitive de control.
13. Este interzisă poziționarea aparatului sub prizele de rețea!
14. La montare dați atenție în vedere materialul de bază și capacitatea portantă a peretelui!
15. Înainte de a alimenta aparatul, asigurați-vă că aparatul este fixat ferm pe perete!
16. Poate fi utilizat numai cu supraveghere continuă!
17. Este interzisă utilizarea fără supraveghere în apropierea copiilor!
18. Este interzisă utilizarea în autovehicule sau încăperi mici (< 5 m²), închise (de ex. lift)!
19. În cazul în care nu veți utiliza aparatul o perioadă mai lungă de timp, opriți-l și scoateți fișa cablului de alimentare din priză de rețea!
20. Înainte de mobilizare, întotdeauna scoateți aparatul de sub tensiunea de rețea!
21. În cazul în care sesizați orice neregulă în timpul funcționării (de ex. auziți sunete ciudate din interiorul aparatului sau miroase a ars), opriți imediat aparatul și scoateți-l de sub tensiune!
22. Asigurați-vă că prin orificiile aparatului nu va pătrunde nici un obiect sau lichid în interior.
23. Protejați

aparatul de praf, aburi, razele solare directe și radiațiile termice! **24.** Înainte de curățare întotdeauna scoateți aparatul de sub tensiune prin extragerea fișei din priză de rețea! **25.** Nu atingeți aparatul sau cablul de alimentare cu mâna umedă! **26.** Se va conecta exclusiv la o priză standard de rețea cu împământare, cu tensiunea de 230 V~ / 50 Hz! **27.** Desfășurați în întregime cablul de alimentare! **28.** Nu conduceți cablul de alimentare peste aparat sau în apropierea orificiilor de admisie și evacuare a aerului! **29.** Nu conduceți cablul de alimentare sub covor, preș etc.! **30.** Nu utilizați prelungitor sau distribuitor la conectarea aparatului în rețeaua electrică! **31.** Așezați aparatul în așa fel, încât fișa cablului de alimentare să poată fi ușor de îndepărtat din priză de rețea! **32.** Poziționați aparatul în așa fel, încât cablul de alimentare să nu poată fi extras din gheșeală din priză ori să nu se împiedice nimeni de acesta! **33.** Este permisă doar utilizarea casnică, nu și cea industrială!

PUNEREA ÎN FUNCȚIUNE

1. Înainte de punerea în funcțiune, îndepărtați cu precauție ambalajele, pentru a nu deteriora produsul sau cablul de alimentare. În cazul sesizării oricărei defecțiuni sau deteriorări, punerea în funcțiune este interzisă!
2. Scoateți aparatul din cutie.
3. Înșurubați tălpile pe partea inferioară a aparatului. (fig. 3.) Utilizați câte 4 șuruburi pentru fiecare talpă.
4. Așezați aparatul pe tălpile sale, pe o suprafață solidă, orizontală!
5. La utilizarea pe perete nu se vor monta tălpile; fixarea se va efectua cu ajutorul suportului anexat. (fig. 4.)
 - a. Îndepărtați suportul de perete de pe partea din spate a aparatului prin desfacerea celor două șuruburi de siguranță.
 - b. Suportul de perete se fixează cu ajutorul celor patru dibluri și șuruburi. Utilizați dibluri și șuruburi potrivite pentru materialul peretelui. Aveți grijă ca suportul de perete să fie montat orizontal.
 - c. Agățați cele două orificii inferioare aflate pe partea din spate a aparatului pe suportul de perete, iar după înclinarea spre perete fixați și cele două puncte superioare.
 - d. Strângeți șuruburile de siguranță.
6. Pentru buna funcționare trebuie asigurat fluxul liber a aerului cald, astfel trebuie să aveți în vedere distanțele minime de amplasare specificate în fig. 2.!
7. Comutatoarele să fie în poziția oprit!
8. Conectați aparatul de o priză standard de rețea, cu împământare! Astfel aparatul este pregătit pentru utilizare.



Este interzisă acoperirea!

Acoperirea poate provoca supraîncălzire, pericol de foc, pericol de electrocutare!



Pericol de electrocutare! Niciodată nu demontați, modificați aparatul sau componentele lui! În cazul deteriorării oricărei părți al aparatului întrerupeți imediat alimentarea aparatului și adresați-vă unui specialist!



Dacă se constată deteriorarea cablului de alimentare schimbarea lui poate fi efectuată de către fabricant, un prestator de servicii al acestuia sau un specialist cu cunoștințe adecvate!

CARACTERISTICI

convector electric, pentru încălzirea aerului din încăperi • prin utilizarea unei aplicații instalate pe telefonul mobil, puteți comanda echipamentul dacă acesta se află într-un mediu cu WiFi • cu butoane tactile • putere reglabilă 1000 W / 2000 W • termostat electric • temporizator de 24 de ore • protecție copii • protecție IPX4 împotriva stropilor de apă • panou frontal metallic • se poate monta pe perete sau utiliza pe picioare • oprire automată în caz de supraîncălzire

CONSTRUCȚIE (fig. 1.)

1. comutator principal • 2. talpă detașabilă • 3. șuruburi de fixare a tălpii • 4. suport de perete • 5. șuruburi de siguranță • 6. șuruburi, dibluri • 7. cablu de alimentare la rețea • 8. panou frontal metallic • 9. afișare temperatură • 10. buton tactil pornire/oprire • 11. setare temperatură • 12. alegerea treptei de încălzire • 13. temporizare oprire

EXPLOATARE

Aparatul poate fi comandat prin butoanele tactile ori prin aplicația gratuită instalată pe telefonul mobil, prin internet.

Cu butoanele tactile de pe aparat. După conectarea aparatului la rețea, porniți-l cu ajutorul comutatorului principal. Acesta va emite un sunet scurt. Cu ajutorul butonului

① **puteți porni/opri** aparatul. Cu butonul ① **puteți seta temperatura între 15 – 35 °C**, în timp ce valoarea este afișată intermitent. **Treptele de încălzire** pot fi alese cu ajutorul butonului ②. Treapta inferioară de putere (1000 W) este semnalizată pe ecran de lumina galbenă ②, iar cea superioară (2000 W) de lumina roșie ③. Cu butonul ④ **puteți seta** în pași de câte o oră timpul rămas de funcționare, până la maxim 24 de ore. În timpul setării valoarea se va afișa intermitent, iar litera 'h' semnalează faptul, că se efectuează o setare de timp. Funcția de **protecție copii** se activează și se oprește prin apăsarea timp de 3 secunde a butonului ⑤. În cazul unei **pane de curent** ori dacă aparatul este oprit de pe comutatorul principal, se vor șterge toate setările, inclusiv cel de protecție copii. După pornire, temperatura de bază a termostatului este de 30 °C. Prin oprirea aparatului cu ajutorul butonului ① se va memora setarea termostatului și treapta de putere, iar cronometrul temporizatorului de oprire va număra în continuare!

Prin aplicația de pe telefonul mobil. Telefonul trebuie să fie conectat la internet.

1. Scanati codul QR cu ajutorul telefonului Dvs. mobil (fig. 6) și după descărcare instalați aplicația „Tuya Smart”.
2. Alegeți prefixul țării, după care introduceți numărul de telefon și apăsați butonul „Get”.
3. Introduceți codul de verificare primit prin SMS („verification code”) și introduceți o parolă pentru aplicație, format din cifre și litere. Veți avea la dispoziție 60 de secunde.
4. Accesați aplicația prin „Login”
5. Asigurați-vă că aparatul și telefonul mobil sunt conectați la un router cu WiFi și se află cât mai aproape posibil de acesta.
6. Adăugați în aplicație aparatul nou prin apăsarea butonului „+”.



- Alegeți tipul echipamentului: „Heater”.
 - Apăsați butonul „Finish network configuration”.
 - Tineți apăsat butonul ① de pe aparat un timp mai lung de 5 secunde, până acesta va emite un semnal sonor.
 - Bifați în căsuța de pe ecran și apăsați butonul „Next: Connect device with Wi-Fi”
 - Introduceți parola de la rețeaua WiFi și apăsați butonul „Confirm”.
 - Tineți apăsat timp de 5 secunde butonul ① de pe aparat, până acesta va emite un nou semnal sonor.
- Aparatul se va conecta de aplicația bazată pe Cloud.
7. În cazul în care conectarea descrisă la punctul 6 nu s-a realizat cu succes, se va afișa mesajul „Failed to add”.
 8. Alegeți varianta inferioară „Add device with other methods”.
 - Tineți apăsat butonul ① de pe aparat un timp mai lung de 5 secunde, până acesta va emite un semnal sonor.
 - Apăsați butonul „Finish network configuration”.
 - Bifați în căsuța de pe ecran și apăsați butonul „Next: Connect device with Wi-Fi”
 - Introduceți parola de la rețeaua WiFi și apăsați butonul „Confirm”
 - Din mesajul de pe ecran „Connect phone to device's wifi hotspot” alegeți varianta „Connect now”.
 - Tineți apăsat butonul ① pentru mai mult de 5 secunde, până la emiterea unui semnal sonor, respectiv până apare între rețelele WLAN disponibile și rețeaua „SmartLife-8266”. Alegeți această rețea pentru conectare. În cazul în care statusul este „Conectat”, apăsați butonul „înapoi” de pe telefonul mobil.
 - Pe ecran se va afișa „Connecting now” și echipamentul se va conecta de aplicația bazată pe Cloud.
8. În aplicație veți avea posibilitatea să vizualizați temperatura din încăpere, puteți porni/opri aparatul, puteți alege din treapta inferioară (Low) sau superioară (High) de încălzire, puteți porni/opri protecția de copii, puteți seta temporizatorul de oprire și termostatul.

Protecția la supraîncălzire oprește aparatul în caz de supraîncălzire, de exemplu în cazul în care orificiile de admisie și evacuare a aerului au fost acoperite. Scoateți aparatul de sub tensiune prin extragerea fișei din priză. Așteptați să se răcească (min. 30 minute). Verificați orificiile de intrare și ieșire a aerului și asigurați-vă că nu sunt obturate: curățați aparatul dacă este nevoie. Reporniți aparatul. Dacă protecția împotriva supraîncălzirii se activează din nou, scoateți aparatul din priză și adresați-vă unui service specializat.

CURĂȚARE, ÎNTREȚINERE

În vederea funcționării optime, aparatul trebuie curățat periodic. Frecvența curățării depinde de cantitatea impurităților depuse, însă aparatul poate necesita curățare cel puțin odată pe lună.

1. Înainte de curățare opriți aparatul și scoateți fișa cablului de alimentare din priză!
2. Lăsați aparatul să se răcească (min. 30 minute).
3. Curățați cu peria aspiratorului orificiile de admisie și evacuare a aerului!
4. Curățați exteriorul aparatului cu o lavetă ușor umezită. Nu utilizați soluții agresive de curățare! Nu permiteți infiltrarea apei în interiorul aparatului, în special pe piesele electronice!

DEPANARE

Problema sesizată	Rezolvare probabilă
Aparatul nu încălzește în modul de funcționare setat pe încălzire.	Verificați cele înscrise în capitolul protecției la supraîncălzire.
	Verificați setările termostatului.
	Poate s-a activat protecția la supraîncălzire.
Protecția la supraîncălzire se activează prea des.	Curățați aparatul.



Colectați în mod separat echipamentul devenit deșeu, nu-l aruncați în gunoii menajer, pentru că echipamentul poate conține și componente periculoase pentru mediul înconjurător sau pentru sănătatea omului! Echipamentul uzat sau devenit deșeu poate fi predat nerambursabil la locul de vânzare al acestuia sau la toți distribuitorii care au pus în circulație produse cu caracteristici și funcționalități similare. Poate fi de asemenea predat la punctele de colectare specializate în recuperarea deșeurilor electronice. Prin aceasta protejați mediul înconjurător, sănătatea Dumneavoastră și a semenilor. În cazul în care aveți întrebări, vă rugăm să luați legătura cu organizațiile locale de tratare a deșeurilor. Ne asumăm obligațiile prevederilor legale privind producătorii și suportăm cheltuielile legate de aceste obligații.

DECLARAȚIE DE CONFORMITATE UE PRESCURTAT

Somogyi Elektronik SRL declară următoarele: aparatul FK 38 WIFI, echipament de tip radio este conformă cu cerințele directivei 2014/53/EU. Textul integral al declarației de conformitate UE se găsește la adresa web: www.somogyi.ro

DATE TEHNICE:

alimentare: 230 V~ / 50 Hz
 putere: 1000 W / 2000 W
 putere maximă: 2000 W
 clasa de protecție IP: IPX4: Protejat împotriva stropirii cu apă, din toate direcțiile!
 dimensiuni: așezat pe picioare: 92 x 43 x 24 cm
 montat pe perete: 92 x 38 x 9 cm
 rata de transmisie frecvență/putere: 2.4 GHz / 1 mW
 greutate: 5,6 kg
 lungime cablu de alimentare: 1,5 m

Distribuitor: **S.C. SOMOGYI ELEKTRONIC S.R.L.**
 J12/2014/13.06.2006 C.U.I.: RO 18761195 Cluj-Napoca, județul Cluj, România, Str. Prof. Dr. Gheorghe Marinescu, nr. 2, Cod poștal: 400337 • Tel.: +40 264 406 488 • Fax: +40 264 406 489
www.somogyi.ro • Țara de origine: China

Pre prve upotrebe pročitajte ovo uputstvo i sačuvajte ga. Originalno uputstvo je pisano na mađarskom jeziku.

Decu mlađu od 3 godine ne puštati u blizinu uređaja, izuzev ako postoji konstantan nadzor odrasle odgovorne osobe.

Daca između 3 i 8 godina uređaj smeju samo da isključuju i uključuju ali samo u slučajevima ukoliko je uređaj montiran pravilno, u normalnim uslovima rada ili su pod nadzorom, ako su upućeni u njeno bezbedno i pravilno rukovanje.

Ovaj uređaj nije predviđen za upotrebu licima sa smanjenom mentalnom ili psihofizičkom mogućnošću, odnosno neiskusnim licima uključujući i decu, deca starije od 8 godina smeju da rukuju ovim uređajem samo u prisustvu odrasle osobe ili da su upućeni u bezbedno rukovanje i svesni su svih opasnosti pri radu. Deca se ne smeju igrati sa ovim proizvodom. Korisničko održavanje i čišćenaj ovog prizvoda daca smeju da vrše samo u prisustvu odrasle osobe.

NAPOMENA: Neki delovi ovog uređaja mogu biti vrel i mogu da izazovu opekotine. Pri radu treba obratiti veću pažnju u slučaju da su prisutna deca i nemoćne osobe.

NAPOMENE

1. Uverite se da uređaj nije ošteti u toku transporta! Zabranjena upotreba oštećenog uređaja! 2. Ne postavite je blizu zida, držite se opisanih u tački 2! Pridržavajte se standardnih mera zaštite! 3. Uređaj je zabranjeno upotrebljavati sa vremenskim prekidačima, daljinskim uravljačima ili drugim uređajima koji bi mogli sami da uključe uređaj. Zbog eventualnog prekrivanja ili lošeg postavljanja može da se izazove požar. 4. Uređaj je predviđen isključivo za zagrevanje vazduha prostorija, za druge svrhe ne! 5. Vreo vazduh koji izlazi iz uređaja ne usmeravajte direktno na zavesu ili druge lako zapaljive predmete! 6. Ne postavite je blizu zapaljivih materijala! (min. 100 cm) 7. Zabranjena upotreba u prostorijama gde se nalaze zapaljive tečnosti i gasovi, ge se oslobađaju zapaljive smese prašine itd! 8. Uređaj je ZABRANJENO koristiti u neposrednoj blizini kade, umivaonika, tuša, bazena ili sauna! 9. STROGO ZABRANJENO upotrebljavati u prostorijam sa kadom, ili bilo kakvim tuševima, tuš kabina u zonama 0, 1, (skica 5.)! 10. Prostorije sa kadama ili tuševima treba da su zaštićene zaštitnom FID (diferencijalnom) sklopkom 30 mA! 11. U slučaju upotrebe u kupatilima proverite lokalne propise za upotrebu ovih proizvoda u kupatilima. 12. U slučaju montaže u ovim prostorijama uređaj tako treba montirati da proizvod i kontrole ne budu dostupne licima koji se nalaze u kadi ili ispod tuša. 13. Uređaj zabranjeno postaviti direktno ispod ili blizu strujne utičnice! 14. Prilikom montaže uzmite u obzir materijal i nosivost zida na koji želite montirati uređaj! 15. Uverite se pre prvog uključjenja dali je uređaj stabilno montiran! 16. Upotrebljiv samo uz konstantan nadzor! 17. Zabranjena upotreba u prisustvu dece bez nadzora! 18. Zabranjena upotreba u vozilima i drugim skućenim prostorima (< 5 m²), kao što su na primer liftovi! 19. Ukoliko duže vreme ne koristite uređaj isključite ga iz struje i izvucite utičnicu iz struje! 20. Pre pomeranja uređaja, svaki put isključite iz struje! 21. U slučaju bilo kakve nepravilnosti pri radu, odmah isključite uređaj i priključni kabel izvucite iz zida! 22. Obratita pažnju da ništa ne ucuri ili upadne u uređaj! 23. Uređaj čuvajte od prašine, pare, direktnog uticaja sunca i toplite! 24. Pre čišćenja uvek isključite uređaj iz struje! 25. Uređaj i priključni kabel ne dodirujte vlažnim, mokrim rukama! 26. Uređaj se sme uključiti samo u

uzemljenu utičnicu 230 V~ / 50 Hz! **27.** Priključni kabel odmotajte do kraja! **28.** Priključni kabel je zabranjeno sprovoditi preko otvora za cirkulaciju vazduha. **29.** Priključni kabel nemojte provlačiti ispod tepiha, otirača i sličnih predmeta! **30.** Ne koristite produžne kablove i razdelnike za priključenje uređaja! **31.** Uređaj tako postavite da priključni kabel bude uvek lako dostupan! **32.** Priključni kabel tako postavite da ne smeta prolazu, da se ne bi zakačili za nju! **33.** Dozvoljena za upotrebu samo u privatne svrhe, nije za profesionalnu upotrebu!

PUŠTANJE U RAD

1. Pažljivo odstranite ambalažu da ne bi oštetili uređaj ili priključni kabel. Oštećeni uređaj je zabranjeno koristiti! Zabranjena upotreba u slučaju bilo kojeg oštećenja!
2. Izvadite uređaj iz ambalaže.
3. Nogare montirajte na donji deo uređaja. (3. skica) Za montažu, po jednom nogaru, koristite četiri mala šarafa.
4. Uređaj postavite na ravnu čvrstu površinu!
5. Ukoliko se uređaj montira na zid, ne treba montirati nogare, za montažu treba koristiti priložene delove. (4. skica)
 - a. Olabavite dva sigurnosna šarafa i skinite zidnu konzolu sa zadnje strane uređaja
 - b. Konzolu sa 4 šarafa i tiplama montirajte na zid. Prilikom montaže obratite pažnju na nosivost zida na koju želite montirati uređaj.
 - c. Uređaj prvo zakačite za donji deo konzole i potom zakačite i gornji deo.
 - d. Zategnite sigurnosne šarafe.
6. Za nesmetani rad treba obezbediti slobodan protok toplog vazduha, postupite prema skici 2!
7. Prekidač treba da je u isključenom položaju!
8. Uključite uređaj u standardnu utičnicu sa uzemljenjem i time je spreman za rad.



Zabranjeno prekrivati!

Prekrivanje može da prouzrokuje pregrevanje, opasnost od požara, strujni udar!



Opasnost od strujnog udara! Zabranjeno rastavljati uređaj i njegove delove prepravljati! U slučaju bilo kojeg kvara ili oštećenja, odmah isključite uređaj i obratite se stručnom licu!



Ukoliko se ošteti priključni kabel, zamenu može da izvrši samo ovlašćeno lice uvoznika ili slična kvalifikovana osoba!

OSOBINE

Električna grejalica za zagrevanje vazduha u prostorijama • Moguće upravljanje sa udaljene lokacije pomoću aplikacije na pametnom telefonu i upotrebom kućnog postojećeg WiFi bežičnog sistema. • tasteri na dodir • podesiva snaga 1000 W / 2000 W • elektronski termostat • tajmersko isključenje 24 sata • zaključavanje funkcija od dece • IPX4 zaštićena od prskajuće vode • metalna prednja ploča • samostojeća ili montaža na zid • automatsko isključivanje u slučaju pregrevanja

SASTAVNI DELOVI (1. skica)

1. glavni prekidač • 2. demontirajuće postolje • 3. šarafi za fiksiranje postolja • 4. zidna konzola • 5. sigurnosni šarafi • 6. šarafi, tiplje • 7. priključni kabel • 8. metalna prednja ploča • 9. indikator temperature • 10. taster na dodir isklj./uklj. • 11. podešavanje temperature • 12. odabir stepena grejanja • 13. tajmersko isključenje

PUŠTANJE U RAD

Uređaj se može upravljati preko kontrolne ploče sa tasterima na dodir ili pametnim telefonom pomoću odgovarajuće aplikacije.

Tasterima na uređaju: Nakon što se uređaj uključi u struju uključite je glavnim prekidačem. Začuje se kratki zvučni signal. Taster služi za **uključivanje i isključivanje** uređaja. Tasterima moguće je podesiti **željenu temperaturu 15 – 35 °C**, u toku podešavanja prikaz na displeju trepti. **Stepen grejanja** se odabira tasterom . Niži stepen (1000 W) žuto , dok je jači stepen (2000 W) indikovao crvenom bojom. Tasterom se može podesiti **za koliko vremena da se isključi** grejalica, podešavanje je do 24 sata. U toku podešavanja displej trepti i na displeju se pojavljuje slovo (h) kao indikacija da je funkcija aktivna. **Zaključavanje od dece** se može aktivirati i deaktivirati ukoliko držite pritisnuto 3 sekunde taster . **Nestanak struje**, ili isključenjem glavnog prekidača sva se podešavanja brišu kao i zaključavanje od dece. Nakon uključnja termostat će biti u fabrički podešenoj vrednosti 30 °C. U slučaju isključenja tasterom pamte se podešavanja termostata a i tajmer ako je aktiviran, broji preostalno vreme!

Upravljanje preko pametnog telefona. Telefon mora imati internet konekciju.

1. Učitajte QR-kod na mobilni telefon (**6. skica**), instalirajte „Tuya Smart“ aplikaciju na tele-fo-n.
2. Odaberite pozivni broj države i upišite vaš broj telefona, dodirnite taster „Get“.
3. SMS porukom ćete dobiti jedan verifikacioni kod („verification code“) unesite verifikaci-oni kod u aplikaciju i podesite pristupnu šifru koja treba da sadrži i brojeve i slova. Za ovaj proces imate 60 sekundi.
4. Uđite u aplikaciju: „Login“
5. Treba obezbediti da i uređaj i telefon budu blizu wifi rutera.
6. Tasterom „+“ dodajte aplikaciji novi uređaj.
 - Odaberite tip ovog uređaja: „Heater“.
 - Pritisnite „Finish network configuration“.
 - Držite pritisnuto taster (Ⓜ) duže od 5 sekundi, sve dok se ne čuje zvučni signal.
 - Kukicom potvrdite „Next: Connect device with Wi-Fi“
 - Ukucajte Wi-Fi password i pritisnite „Confirm“ taster.
 - Držite pritisnuto taster (Ⓜ) duže od 5 sekundi, sve dok se ne čuje zvučni signal.Uređaj će se povezati na „cloud“ servis.
7. Ako se povezivanje nije ostvarilo prema opisima u tački 6. pojavice se ispis „Failed to add“.
 - Odaberite mogućnost „Add device with other methods“.
 - Držite pritisnuto taster (Ⓜ) duže od 5 sekundi, sve dok se ne čuje zvučni signal.
 - Pritisnite „Finish network configuration“.
 - Kukicom potvrdite „Next: Connect device with Wi-Fi“
 - Ukucajte Wi-Fi password i pritisnite „Confirm“ taster.
 - Pojavice se displej „Connect phone to device's wifi hotspot“ gde treba odabrati „Con-nect now“ mogućnost.
 - Držite pritisnuto taster (Ⓜ) duže od 5 sekundi, sve dok se ne čuje zvučni signal, dok se ne pojavi WLAN mreža „SmartLife-8266“. Odaberite ovu mrežu. Ako je status „konektovan“, na telefonu pritisnite povrat.
 - Nakon displeja „Connecting now“ uređaj se konektovao na „cloud“ servis.
8. Aplikacija omogućava da uključujete i isključujete uređaj, da se prati temperatura prosto-rrije. Moguće je podesiti stepen grejanja (Low) ili (High), moguće je aktivirati i deaktivirati zaštitu za decu i podešavati željena temperatura.



Zaštita od pregrevanja: u slučaju pregrevanja isključuje uređaj, na primer ako su ventilacioni otvori prekriveni ili ako su jako uprljani. Uređaj isključite iz struje i ostavite je da se ohladi (min. 30 minuta), po potrebi očistite uređaj. Ponovo uključite uređaj u struju i pokrenite ga. Ako se i tada aktivira zaštita, isključite uređaj i obratite se stručnom licu.

ČIŠĆENJE, ODRŽAVANJE

Radi optimalnog rada uređaja u zavisnosti od količine prljavštine uređaj treba redovito čistiti, najređe jedan put mesečno.

1. Pre čišćenja isključite uređaj i takođe ga isključite iz zida!
2. Ostavite je da se ohladi (min. 30 minuta).
3. Otvore ulaza i izlaza vazduha čistite usisivačem sa četkastom glavom!
4. Vlačnom krpom prebrišite spoljne delove uređaja. Ne koristite agresivna hemijska sredstva! Obratite pažnju da ništa ne ucuri u unutrašnjost uređaja!

MOGUĆE GREŠKE I RAZLOZI

Greška	Moguća rešenja za odklanjanje greške
U režimu grejana uređaj ne greje.	Proverite mrežno napajanje.
	Proverite podešavanje termostata.
	Proverite opisane u delu „zaštita od pregrevanja“.
Često se aktivira zaštita od pregrevanja.	Očistite uređaj.



Uređaje kojima je istekao radni vek sakupljajte posebno, ne mešajte ih sa komunalnim otpadom, to oštećuje životnu sredinu i može da naruši zdravlje ljudi i životinja! Ovakvi se uređaji mogu predati na reciklažu u prodavnicama gde ste ih kupili ili prodavnicama koje prodaju slične proizvode. Elektronski otpad se može predati i određenim reciklažnim centrima. Ovim štite okolinu, svoje zdravlje i zdravlje svojih sunarodnika. U slučaju nedoumica kontaktirajte vaše lokalne reciklažne centre. Prema važećim propisima prihvatamo i snosimo svu odgovornost.

SKRAĆENA EU DEKLARACIJA O USAGLAŠENOSTI

Somogyi Elektronik Kft. potvrđuje da FK 38 WIFI odgovara direktivi 2014/53/EU. Kompletnu deklaraciju o usaglašenosti možete naći na: www.elementa.rs

TEHNIČKI PODACI

napajanje: 230 V~ / 50 Hz
snaga: 1000 W / 2000 W
maksimalna snaga: 2000 W
IP zaštita: IPX4 zaštita od prskajuće vode iz svih pravaca
dimenzije uređaja: na podu: 92 x 43 x 24 cm
montiran na zid: 92 x 38 x 9 cm
Frekvencija prenosa podataka /snaga 2,4 GHz / 1 mW
masa: 5,6 kg
dužina priključnog kabela: 1,5 m

Uvoznik za SRB: **ELEMENTA d.o.o.**
Jovana Mikića 56, 24000 Subotica, Srbija
Tel:+381(0)24 686 270 • www.elementa.rs
Zemlja uvoza: Mađarska • Zemlja porekla: Kina
Proizvođač: Somogyi Elektronik Kft.

Pred prvo uporabo preberite to navodilo in ga shranite. Originalno navodilo je napisano v madžarskem jeziku.

Otrokom mlajšim od 3 let ne dovoliti in ne spustiti v bližino naprave, izjemoma če obstaja konstanten nadzor odrasle osebe.

Otroci med 3 in 8 letom starosti lahko izklaplajo in vklopljajo napravo samo v primeru v kolikor je naprava montirana pravilno, v normanilh pogojih delovanja če so pod nadzorom, če so seznanjeni z njenim varnim in pravilnim roko vanjem.

Ta naprava ni predvidena za uporabo osebam z zmanjšano psihofizično in mentalno zmožnostjo, oziroma neiskusnim osebam vključujoč tudi otroke, otroci starejši od 8 let lahko rokujejo z to napravo samo v prisotnosti starejše osebe ali da so seznanjeni z roko vanjem in se zavedajo vseh nevarnosti pri delovanju. Otroci se ne smejo igrati s tem izdelkom. Uporabniško vzdrževanje in čiščenje tega izdelka otroci lahko izvajajo samo v prisotnosti odrasle osebe.

OPOMBA : Nekateri deli te naprave so lahko zelo vroči in lahko povzročijo opekline. Pri delovanju je potrebno dati več pozornosti v primeru če so prisotni otroci in nemočne osebe.

OPOMBE

1. Prepričajte se, da se naprava ni poškodovala med transportom! Poškodovano napravo je prepovedano uporabljati!
2. Ne postavljajte je v bližino stene, držite se predpisov na skici!
- 2! Držite se standardnih mer zaščite!
3. Napravo je prepovedano uporabljati s časovnimi stikali, z daljinskimi upravljalci ali drugimi napravami katere bi lahko same vključile napravo. Zaradi morebitnega prekrivanja ali slabe postavitve se lahko izzove požar.
4. Naprava je predvidena izključno za segrevanje zraka prostora, za druge namene ne!
5. Vreli zrak iz naprave ne usmerjajte na vnetljive materiale kot so zavese in druge lahko vnetljive predmete!
6. Ne postavljajte je blizu vnetljivih materialov! (min. 100 cm)
7. Prepovedana je uporaba v prostorih kjer se nahajajo vnetljive tekočine in plini, kjer se nahajajo vnetljive zmesi prahu itd!
8. Napravo je PREPOVEDANO uporabljati v neposredni bližini kadi, umivalnikov, tušev, bazenov ali savn!
9. STROGO PREPOVEDANO uporabljati v bližini kadi, ali vseh vrst tušev, tuš kabin v zonah 0, 1, (skica 5.)!
10. Prostori s kado ali prho morajo biti zaščiteni z zaščito FID (diferencialno) stikalo 30 mA!
11. V primeru uporabe v kopalnicah, preverite lokalne predpise za uporabo tega proizvoda v kopalnicah.
12. V primeru montaže v teh prostorih, je treba napravo montirati tako, da proizvod in kontrole niso dostopne osebam katere se nahajajo v kadi ali pod prho.
13. Napravo je prepovedano postaviti pod ali v bližino stenske vtičnice!
14. Pri izbiri mesta za montažo, se najprej pozanimajte iz kakšnega materiala je stena in kolikšna je njena nosilnost!
15. Pred vklopom naprave se prepričajte, da je varno montirana na steno!
16. Uporabno samo pri konstantnem nadzoru odrasle osebe!
17. Prepovedana uporaba v prisotnosti otrok brez nadzora!
18. Prepovedana uporaba v vozilih ali drugih majhnih prostorih (< 5 m²), kot so na primer dvigala!
19. Če napravo ne uporabljate dolgo časa, jo izklopite na stikalo in izvlecite vtičnik priključnega kabla iz električne vtičnice!
20. Preden napravo premaknete, jo vedno izklopite iz električne vtičnice!
21. V primeru kakšne nepravilnosti pri delovanju, takoj izklopite napravo s stikalom in vtičnik priključnega kabla izvlecite iz vtičnice!
22. Bodite pozorni da v notranjost naprave skozi odprtine ne pridejo tuji, nič ne priteče ali pricurlja!
23. Napravo zaščitite pred prahom, paro, soncem in direktnim vplivom toplote!
24. Pred čiščenjem napravo vedno izklopite iz električnega omrežja!
25. Naprave in priključnega kabla se nikoli ne dotikajte z mokrimi, vlažnimi rokami!
26. Napravo lahko priklopite samo v pravilno ozemljeno električno stensko vtičnico 230 V~ / 50 Hz!
- 27.

Priključni kabel odvijte do konca! **28.** Ne speljte napetostni kabel preko odprtine katera služi za kroženje zraka. **29.** Priključni kabel ne potegnite pod tepihe, preproge ali podobne predmet! **30.** Ne uporabljajte podaljševalne kable in razdelnike za priključevanje naprave! **31.** Napravo montirajte tako, da je priključni kabel vedno lahko dostopen! **32.** Priključni kabel postavite tako, da ne moti prehoda, da se ne bi zataknil v vanj! **33.** Napravo je dovoljeno uporabljati samo v gospodinjstvu! Ni dovoljena za profesionalno uporabo!

ZAGON ZA DELOVANJE

1. Pazljivo odstranite embalažo da ne bi poškodovali napravo ali priključni kabel. Poškodovano napravo je prepovedano uporabljati!
2. Vzamite napravo iz embalaže.
3. Noge montirajte na spodnji del naprave. (3. skica) Za montažo po eni nogi, uporabite štiri male vijake.
4. Napravo postavite na ravno čvrsto površino!
5. Vkolikor se naprava montira na steno, ni potrebno montirati noge, za montažo je treba uporabiti priložene dele. (4. skica)
 - a. Razrahljajte dva varnostna vijaka in odstranite stensko konzolo na zadnji strani naprave
 - b. Konzol s 4 vijaki in dibli montirajte na steno. Pri montaži bodite pozorni na nosilnost stene na katero želite montirati napravo.
 - c. Napravo najprej zatakните za spodnji del konzole in potem zatakните še zgornji del.
 - d. Zategnite varnostne vijake.
6. Da bi naprava pravilno delovala, je treba zagotoviti nemoten pretok toplega zraka, sledite navodilom prikazanim na skici 2!
7. Stikalo mora biti v izključenem položaju!
8. Vključite priključni kabel naprave v standardno ozemljeno stensko vtičnico in tako je naprava pripravljena za delovanje.



Prepovedano prekrivati!

Prekrivanje lahko povzroči pregrevanje, nevarnost požara, električni udar!



Nevarnost pred električnim udarom! Prepovedano je razstavljati napravo in njegove dele popravljati! V primeru kakršne koli okvare ali poškodbe, nemudoma izključite napravo in se obrnite na strokovno usposobljeno osebo!



Vkolikor se poškoduje priključni kabel, lahko zamenjavo izvrši samo pooblaščen oseba uvoznika ali podobno kvalificirana oseba!

LASTNOSTI









Električni grelnik za segrevanje zraka v prostorih • Mogoče upravljanje z oddaljene lokacije s pomočjo aplikacije na pametnem telefonu in z uporabo hišnega obstoječega WiFi brezžičnega sistema. tipke na dotik • nastavljiva moč 1000 W / 2000 W • elektronski termostat • časovni izklop 24 ur • zaklepanje- funkcija zaščita za otroke • IPX4 zaščita pred škropljenjem vode • kovinska sprednja plošča • samostojeci ali možnost montaže na steno • avtomatski izklop v primeru pregrevanja

SESTAVNI DELI (1. skica)

1. glavno stikalo • 2. demontirajoče podnožje • 3. vijaki za fiksiranje podnožja • 4. stenska konzola • 5. varnostni vijaki • 6. vijaki, dibli • 7. priključni kabel • 8. kovinska sprednja plošča • 9. indikator temperature • 10. tipka na dotik izklj./vklj. • 11. nastavitve temperature • 12. izbira stopnje segrevanja • 13. časovni izklop

DELOVANJE NAPRAVE

Naprava se lahko upravlja preko kontrolne plošče s tipkami na dotik ali s pametnim telefonom s pomočjo ustrezne aplikacije.

S tipkami na napravi: Po tem ko se naprava vključi v električno vtičnico, jo vključite z glavnim stikalom. Zaslisi se kratki zvočni signal. Tipka  služi za **vklučevanje in izključenje** naprave. S tipkami je  mogoče nastaviti **željeno temperaturo 15–35 °C**, med nastavitvijo prikaz na zaslonu utripa. **Stopnja segrevanja** se izbira s tipko . Nižja stopnja (1000 W) rumeno , dočim je močnejša stopnja (2000 W)  prikazana z rdečo barvo. S tipko  se lahko nastavi **čez koliko časa se izključi** grelnik, nastavitve so do 24 ur. Med nastavitvami zaslon utripa in na njem se pojavlja črka (h) kot indikacija, da je funkcija aktivna. **Zaklepanje pred otroci** se lahko aktivira in deaktivira vkolikor držite pritisnjeno 3 sekunde tipko . Prekinitev električne energije, ali z izklopom glavnega stikala, se vse nastavitve izbrisejo kakor tudi zaklepanje pred otroci. Nakon vključenja termostat če biti v fabriki podešeno vrednosti 30 °C. Pri izključenju s tipko  se shranijo nastavitve termostata, a tudi časovno stikalo če je aktivirano, šteje preostali čas!

Upravljanje preko pametnega telefona. Telefon mora imeti internetno povezavo.

1. Odčitajte QR-kodo na mobilni telefon (**6. skica**), inštalirajte „Tuya Smart“ aplikacijo na telefon.
2. Izberite pozivno številko države in vpišite vašo številko telefona, dotaknite se tipke „Get“.
3. Po SMS sporočilu boste prejeli eno verifikacijsko kodo („verification code“) vnesite verifikacijsko kodo v aplikacijo in nastavite pristopno šifro katerega mora vsebovati in številke in črke. Za ta proces imate čas 60 sekund.
4. Vstopite v aplikacijo: „Login“
5. Treba je zagotoviti da sta in naprava in telefon v bližini wifi ruterja.
6. S tipko „+“ dodajte aplikaciji novo napravo.
 - Izberite tip te naprave: „Heater“.
 - Pritisnite „Finish network configuration“.
 - Držite pritisnjeno tipko (1) dlje od 5 sekund, vse dokler se ne sliši zvočni signal.
 - S kljukico potrdite „Next: Connect device with Wi-Fi“
 - Vtipkajte Wi-Fi geslo in pritisnite „Confirm“ tipko.
 - Držite pritisnjeno tipko (1) dlje od 5 sekund, vse dokler se ne sliši zvočni signal.
 - Naprava se bo povezala na „cloud“ servis.
7. Če se povezovanje ni opravilo po opisanem v točki 6. se pojavi izpis „Failed to add“.
 - Izberite možnost „Add device with other methods“.
 - Držite pritisnjeno tipko (1) dlje od 5 sekund, vse dokler se ne sliši zvočni signal.
 - Pritisnite „Finish network configuration“.
 - S kljukico potrdite „Next: Connect device with Wi-Fi“
 - Vtipkajte Wi-Fi geslo in pritisnite „Confirm“ tipko.
 - Pojavi se zaslon „Connect phone to device's wifi hotspot“ kjer je treba izbrati „Connect now“ možnost.
 - Držite pritisnjeno tipko (1) dlje od 5 sekund, vse dokler se ne sliši zvočni signal, dokler se ne pojavi WLAN mreža „SmartLife-8266“. Izberite to mrežo. Če je status „konektan“, na telefonu pritisnite vrnitev.
 - Po zaslonu „Connecting now“ se je naprava konektirala na „cloud“ servis.
8. Aplikacija omogoča da vključujete in izključujete napravo, da se spremlja temperatura prostora. Mogoče je nastaviti stopinje segrevanja (Low) ali (High), mogoče je aktivirati in deaktivirati zaščito za otroke in nastaviti željeno temperaturo.



Zaščita pred pregrevanjem: v primeru pregrevanja izključite napravo, na primer če so odprtine za vhod in izhod zraka prekrite ali če so zelo umazani. Izključite napravo tako da vtičak iz-vlačete iz električne vtičnice. Počakajte da se naprava ohladi (najmanj 30 minut), če je potrebno očistite napravo. Ponovno vključite napravo v električno vtičnico in jo pokrenite. Če se zaščita pred pregrevanjem tudi tedaj aktivira, izključite napravo iz električne vtičnice in se obrnite na strokovno usposobljeno osebo.

ČIŠČENJE IN VZDRŽEVANJE

Zaradi optimalnega delovanja naprave v odvisnosti od načina uporabe in od količine prahu, je napravo potrebno redno čistiti, najmanj enkrat mesečno.

1. Pred čiščenjem izklopite napravo, tudi iz električnega omrežja.
2. Pustite da se naprava ohladi (min. 30 minut).
3. Uporabite sesalec kateri ima nastavek s ščetko, da lahko očistite vhodno in izhodno odprtino za cirkulacijo zraka.
4. Z blago vlažno krpo očistite zunanji del naprave. Ne uporabljajte agresivna kemična čistila! Bodite pozorni da v notranjost naprave ali na elektronske komponente ne priteče voda!

MOŽNE NAPAKE IN RAZLOGI

Napaka	Možne rešitve za odpravljanje napake
Naprava ne greje v režimu segrevanja.	Preverite mrežno napajanje.
	Preverite nastavitve termostata.
	Preverite opisano v delu „zaščita pred pregrevanjem“.
Pogosto se aktivira zaščita pred pregrevanjem.	Očistite napravo.



Napravam katerim je potekla življenjska doba zbirate posebej, ne jih mešate z ostalimi gospodinjstskimi odpadki, to onesnažuje življenjsko sredino in lahko vpliva in ogroža zdravje ljudi in živali! Takšne naprave se lahko predajo za recikliranje v trgovinah kjer ste jih kupili ali trgovinah katere prodajajo podobne naprave. Elektronski odpadki se lahko predajo tudi v določenih reciklažnih. S tem ščitite okolje, vaše zdravje in zdravje vaših sonarodnjakov. V primeru dvoma a kontaktirajte vaše lokalne reciklažne centre. Po veljavnih predpisih se obvezujemo in nosimo vso odgovornost.

SKRAJŠANA EU DEKLARACIJA O SOGLASNOSTI

Somogyi Elektronik Kft. potrjuje da FK 38 WIFI ustreza direktivi 2014/53/EU. Celotno deklaracijo o soglasnosti lahko preberete na naslovu: www.elementa.rs

TEHNIČNI PODATKI

napajanje:	230 V~ / 50 Hz
moč:	1000 W / 2000 W
maksimalna moč:	2000 W
IP zaščita:	IPX4 zaščita pred škropljenjem vode iz vseh smeri
dimenzije naprave:	na tleh: 92 x 43 x 24 cm montiran na steno: 92 x 38 x 9 cm
Frekvenca prenosa podatkov / moč:	2,4 GHz / 1 mW
masa:	5,6 kg
dolžina priključnega kabla:	1,5 m

Distributer za SLO: **ELEMENTA ELEKTRONIKA d.o.o.**

Cesta zmage 13A, 2000 Maribor

Tel.: 05 917 83 22, Fax: 08 386 23 64

Mail: office@elementa-e.si • www.elementa-e.si

Država porekla: Kitajska

Před uvedením produktu do provozu si přečtěte návod k používání a pak si jej uschovejte. Původní popis byl vyhotoven v maďarském jazyce.

Děti mladší 3 let se nesmí pohybovat v blízkosti přístroje, vyjma případů, když jsou pod neustálým dohledem.

Děti starší 3 let a mladší 8 let mohou přístroj pouze vypínat/zapínat, a to za předpokladu, že přístroj byl standardně instalován a uveden do provozu, dále když jsou pod dohledem a byly poučeny o bezpečném používání přístroje a porozuměly nebezpečí spojenému s používáním přístroje.

Tento přístroj mohou takové osoby, které disponují sníženými fyzickými, smyslovými nebo duševními schopnostmi, nebo které nemají dostatek zkušeností či znalostí, dále děti mladší 8 let, používat pouze v takovém případě, když se tak děje pod dohledem nebo jestliže byly náležitě poučeny o bezpečném používání přístroje a pochopily nebezpečí spojená s používáním přístroje. Je zakázáno, aby si s přístrojem hrály děti. Čištění nebo údržbu přístroje mohou děti provádět výlučně pod dohledem.

UPOZORNĚNÍ: Některé části tohoto přístroje mohou být horké a mohou způsobit popáleniny. Zvýšenou pozornost je třeba věnovat v případě, kdy jsou přítomné děti a nemohoucí osoby.

BEZPEČNOSTNÍ UPOZORNĚNÍ

1. Ujistěte se o tom, zda topné těleso nebylo během přepravy poškozeno! 2. Topné těleso je zakázáno používat, je-li poškozené sklo! 3. Neumísťujte bezprostředně do rohu místnosti, dodržujte minimální vzdálenosti uvedené na obrázku číslo 2! Dodržujte aktuální bezpečnostní předpisy platné v dané zemi! 4. Přístroj není dovoleno používat s takovými programovatelnými spínači, časovými spínači nebo samostatnými systémy dálkového ovládání apod., které by mohly topné těleso samostatně uvést do provozu, protože případné zakrytí nebo nesprávné umístění topného tělesa by mohlo způsobit požár. 5. Topné těleso je určeno k ohřívání vzduchu, není konstruováno pro účely běžného vytápění. 6. Proudící teplý vzduch nesměřujte bezprostředně na záclony nebo na jiné hořlavé materiály! 7. Neumísťujte do blízkosti hořlavých látek! (vzdálenost min. 100 cm) 8. Topné těleso je zakázáno používat v takovém prostředí, ve kterém se mohou uvolňovat hořlavé plyny nebo výbušný prach! Nepoužívejte v takovém prostředí, kde hrozí nebezpečí ohně nebo exploze! 9. Topné těleso je ZAKÁZANO používat v bezprostřední blízkosti vany, umyvadla, sprchy, bazénu nebo sauny! 10. Topné těleso je PRÍSNE ZAKÁZANO provozovat, používat v zónách 0 a 1 místností, ve kterých se nachází vana a sprcha (viz obrázek č. 5). 11. V místnostech, ve kterých se nachází vana nebo sprcha musí být všechny proudové obvody opatřeny jedním nebo několika ochrannými spínači-proudovými jističi (RCD) s nominální hodnotou nejvýše 30 mA! 12. V místnostech, ve kterých se nachází vana nebo sprcha je při umístování topného tělesa nutné brát na zřetel specifické místní, národní požadavky. 13. Topné těleso musí být umístěno tak, aby osoba združující se ve vaně nebo ve sprše nemohla dosáhnout na spínače nebo jiné ovládací prvky. 14. Topné těleso je zakázáno umísťovat bezprostředně pod zásuvku elektrické sítě! 15. Při instalaci berete na zřetel materiál a nosnost stěny! 16. Předtím, než topné těleso zapojíte do elektrické sítě, ujistěte se o tom, že těleso je na stěně umístěno stabilně! 17. Topné těleso je dovoleno používat jen pod neustálým dohledem! 18. Topné těleso je zakázáno používat bez dozoru v blízkosti dětí! 19. Topné těleso je zakázáno používat v automobilech nebo v úzkých (< 5 m), uzavřených prostorách (např. výtah)! 20. Nebudete-li topné těleso delší dobu používat, vypnete jej a napájecí kabel vytáhněte ze zásuvky ve zdi! 21. Předtím, než budete s topným tělesem manipulovat, jej vždy odpojte z elektrické sítě! 22. Jestliže zjistíte jakoukoli anomálii (např. uslyšíte nestandardní zvuky nebo cítíte zápach spáleniny), topné těleso okamžitě vypnete a odpojte z elektrické sítě! 23. Dbejte na to, aby se do topného tělesa prostřednictvím otvorů nedostaly žádné předměty ani tekutiny. 24. Chraňte před prachem, vlhkem, slunečním

zářením a působením bezprostředně sálajícího tepla! **25.** Před čištěním topné těleso odpojte z elektrické sítě vytažením napájecího kabelu ze zásuvky ve zdi! **26.** Topného těleso, ani napájecího kabelu se nikdy nedotýkejte mokřýma rukama! **27.** Je dovoleno zapojovat pouze do uzemněné zásuvky elektrické sítě ve zdi s napětím 230 V~ / 50 Hz! **28.** Napájecí kabel odmotejte v celé délce! **29.** Napájecí kabel nikdy nepokládejte na topné těleso nebo do blízkosti vstupních nebo výstupních otvorů vzduchu! **30.** Nepokládejte napájecí kabel pod koberec, rohožku apod.! **31.** K zapojování topného těleso do elektrické sítě nepoužívejte prodlužovací kabel ani rozbočovač! **32.** Topné těleso umístěte na takové místo, aby byl zajištěn snadný přístup k zástrčce a aby bylo možné napájecí kabel kdykoli snadno vytáhnout ze zásuvky! **33.** Napájecí kabel vždy pokládejte takovým způsobem, aby nebylo možné jeho náhodné vytažení a aby nehrozilo nebezpečí zakopnutí o kabel! **34.** Určeno pouze k používání pro soukromé účely, není dovoleno používat v průmyslových podmínkách!

UVEDENÍ DO PROVOZU

1. Před uvedením topného těleso do provozu opatrně odstraňte veškerý balící materiál tak, abyste nepoškodili topné těleso nebo napájecí kabel. V případě jakéhokoli poškození je zakázáno topné těleso uvádět do provozu!
2. Topné těleso vyjměte z krabice.
3. Do dolní části topného těleso zašroubujte přiložené podstavce (3. obrázek). Ke každému podstavci použijte 4 malé šrouby.
4. Topné těleso postavte na pevnou, vodorovnou plochu!
5. V případě umístění na stěnu instalujte topné těleso bez podstavců, pomocí přiložených kotvících prvků. (4. obrázek)
 - a. Uvolněte dva bezpečnostní šrouby a ze zadního panelu topného těleso sejměte nástěnnou konzoli.
 - b. Nástěnnou konzoli připevněte na stěnu pomocí hmoždinek a 4 šroubů. Použijte hmoždinky, které jsou vhodné ke konstrukci dané stěny a odpovídají rozměrům šroubů. Dbejte na to, aby konzole byla umístěna vodorovně.
 - c. Topné těleso zavěste pomocí otvorů umístěných v dolní části zadní strany topného těleso na konzoli, topné těleso nakloňte směrem ke stěně a zavěste také na dva horní upevňovací body.
 - d. Utáhněte bezpečnostní šrouby.
6. Za účelem správného fungování je nutné zajistit volné proudění teplého vzduchu, a proto při umístění dodržujte minimální vzdálenosti od jiných předmětů uvedené na obrázku číslo 2!
7. Spínače topného těleso musí být nastaveny do polohy vypnutí!
8. Do dálkového ovladače vložte 1 knoflíkovou baterii typu CR2025 (3 V). Věnujte pozornost správné polaritě! Nyní je topné těleso připraveno k používání.
9. Topné těleso zapojte do standardní uzemněné zásuvky ve zdi! Nyní je topné těleso připraveno k používání.



Zákaz zakrývání!

Zakrytí může zpříčinit přehřátí, vznik nebezpečí požáru, úraz elektrickým proudem!



Nebezpečí úrazu elektrickým proudem! Rozebírání a přestavba přístroje nebo jeho příslušenství je zakázáno! Při poškození kterékoliv části ihned odpojte ze sítě a vyhledejte odborníka!



Jestliže dojde k poškození přípojného síťového vodiče, výměnu je oprávněn provádět výhradně výrobce, servisní služba výrobce nebo podobně odborně vyškolená osoba!

SPECIFIKACE

elektrické topné těleso určené k ohřívání vzduchu v interiérech. • Možnost dálkového ovládání prostřednictvím aplikace chytrého telefonu, v případě používání topného těleso v domácnosti s pokrytím Wi-Fi signálem. • s dotykovými tlačítky • regulovatelný výkon 1000 W / 2000 W • elektronický termostat • 24 hodinové časované vypínání • dětský zámek • IPX4 krytí – chráněno proti stříkající vodě • kovový čelní panel • možnost instalace na stěnu nebo volného umístění v prostoru • automatické vypínání v případě přehřátí

POPIS (1. obrázek)

1. hlavní spínač • 2. demontovatelný podstavec • 3. šrouby k upevnění na stěnu • 4. nástěnná konzole • 5. bezpečnostní šrouby • 6. šrouby, hmoždinky • 7. síťový napájecí kabel • 8. kovový čelní panel • 9. vyobrazení teploty • 10. dotykový spínač ON/OFF • 11. nastavení teploty • 12. volba stupně vytápění • 13. časová vypínání

POUŽÍVÁNÍ



Topné těleso je možné ovládat dotykovými tlačítky nebo zdarma dostupnou aplikací na chytrém telefonu.

Dotyková tlačítka na topném tělese: Topné těleso zapojte do elektrické sítě a zapněte hlavním spínačem. Nyní uslyšíte krátký zvukový signál. Topné těleso zapnete/vypnete tlačítkem . Tlačítkem  můžete **nastavovat požadovanou teplotu v rozsahu 15 – 35 °C**, během nastavování bude bílkát hodnota teploty. **Stupně vytápění** zvolíte tlačítkem . Nizký teplotní stupeň (1000 W) bude na displeji vyobrazen žlutým symbolem , vysoký teplotní stupeň (2000 W) pak červeným symbolem . Tlačítkem  nastavíte v hodinových intervalech **dobu provozu**, a to až na dobu 24 hodin dopředu. Během procesu nastavování teploty bude bílkát nastavená hodnota a písmeno 'h' signalizuje, že probíhá nastavování časování. Funkci **dětského zámku** zapnete nebo vypnete přidřeným stisknutím tlačítka  na topném tělese, a to po dobu 3 vteřin. V případě **vypadku dodávky elektrického proudu** nebo zapnutí pomocí hlavního spínače budou všechna nastavení, včetně funkce dětského zámku, vymazána. Po zapnutí bude aktivní standardní nastavení teploty termostatu na 30 °C. Při vypnutí pomocí tlačítka  zůstanou nastavení termostatu, stupně vytápění bez změny a nastavení funkce načasovaného vypnutí bude dále odpočítávat předem nastavený čas!



Aplikace na chytrém telefonu. Telefon musí být připojen k internetu.

1. Načtete na chytrý telefon QR-kód (**obrázek 6**), potom stáhnete a instalujete aplikaci „Tuya Smart“.
2. Zvolíte číslo předvolby dané země, zadejete telefonní číslo a stisknete tlačítko „Get“.
3. Zadejete potvrzující kód, který jste dostali formou SMS zprávy („verification code“) a zadejete heslo, které budete v aplikaci používat, heslo by mělo obsahovat čísla i písmena. K potvrzení máte k dispozici čas 60 vteřin.
4. Otevřete aplikaci: „Login“
5. Zajišťete, aby topné těleso i chytrý telefon byl umístěn co možná nejbližší k Wi-Fi routeru.
6. Stisknutím tlačítka „+“ přejdete do programu nové zařízení.



7. Zvolte typ zařízení: „Heater“.
- Stiskněte tlačítko „Finish network configuration“.
- Po dobu alespoň 5 vteřin přidržte stisknuté tlačítko  na topném tělese, až do zaznění zvukového signálu.
- Označte dané políčko a stiskněte tlačítko „Next: Connect device with Wi-Fi“.
- Zadejte heslo Wi-Fi a stiskněte tlačítko „Confirm“.
- Po dobu alespoň 5 vteřin přidržte stisknuté tlačítko  na topném tělese, až do zaznění zvukového signálu.

Nyní se přístroj připojí k aplikaci označené symbolem obláčky.

7. Pokud se Vám nepodařilo připojení podle postupu uvedeného v bodě číslo 6, bude na displeji vyobrazen nápis „Failed to add“.
- V nabídce dole zvolte možnost „Add device with other methods“.
- Po dobu alespoň 5 vteřin přidržte stisknuté tlačítko  na topném tělese, až do zaznění zvukového signálu.
- Stiskněte tlačítko „Finish network configuration“.
- Označte dané políčko a stiskněte tlačítko „Next: Connect device with Wi-Fi“.
- Zadejte heslo Wi-Fi a stiskněte tlačítko „Confirm“.
- Na vyobrazeném displeji „Connect phone to device's wifi hotspot“ zvolte možnost „Connect now“.
- Po dobu alespoň 5 vteřin přidržte stisknuté tlačítko  na topném tělese, a to až do zaznění zvukového signálu, dokud se mezi sítěmi WLAN neobjeví síť „SmartLife-8266“. Tuto síť zvolte za účelem připojení. Jestliže bude vyobrazen stav „Připojeno“, stiskněte na telefonu tlačítko „zpět“.
- Uzavřete se vyobrazením s nápisem „Connecting now“, nyní bylo zařízení připojeno k aplikaci označené symbolem obláčky.
8. V aplikaci můžete sledovat teplotu v místnosti, můžete zapínat/vypínat topné těleso, zvolit nízký (Low) nebo vysoký (High) stupeň vytápění, zapnout/vypnout dětský zámek, nastavovat hodnoty načasovaného vypnutí a nastavovat termostat.

Funkce **ochrany proti přehřátí** v případě přehřátí topné těleso vypne, např. při zakrytí vstupních a výstupních otvorů prouděním vzduchu. Topné těleso odpoje z elektrické sítě vytážením zástrčky napájecího kabelu ze zásuvky. Topné těleso nechte vychladnout (alespoň 30 minut). Zkontrolujte, zda jsou volné vstupní a výstupní otvory prouděním vzduchu; bude-li to nutné, postup opakujte. Topné těleso opět uvedte do provozu. Jestliže se ochrana proti přehřátí aktivuje i poté, topné těleso odpoje z elektrické sítě vytážením ze zásuvky ve zdi a kontaktuje odborný servis.

ČIŠTĚNÍ, ÚDRŽBA

Za účelem optimálního provozu přístroje je nutné v závislosti na stupni znečištění pravidelně, avšak alespoň jednou za měsíc, provádět čištění přístroje.

1. Před čištěním přístroj vypněte a potom odpojte z elektrické sítě vytážením ze zásuvky elektrické sítě!
2. Přístroj nechte vychladnout (min. 30 minut).
3. Kovovou ochrannou mřížku vyčistěte vysavačem nebo kartáčem.
4. Vnější povrch přístroje očistěte mírně navlženou utěrkou. Nepoužívejte agresivní čisticí prostředky! Do vnitřních částí přístroje, ani do elektrických částí nesmí vniknout voda!

ODSTRANĚNÍ ZÁVADY

Závada	Odstranění závady
Přístroj v nastaveném stupni vytápění nevytápí.	Zkontrolujte zdroj síťového napětí.
	Zkontrolujte nastavení termostatu.
	Ochrana před přehřátím se mohla aktivovat.
Ochrana před přehřátím se často aktivuje.	Vyčistěte přístroj.



Přístroje, které již nebudete používat, shromažďujte zvlášť a tyto nevhadzujte do běžného komunálního odpadu, protože mohou obsahovat látky nebezpečné pro životní prostředí nebo škodlivé lidskému zdraví! Nepotřebné nebo nepoužitelné přístroje můžete zdarma odevzdat v místě distribuce, respektive u všech takových distributorů, kteří se zabývají prodejem zařízení, která mají stejné parametry a funkci. Odevzdat můžete i na sběrných místech určených ke shromažďování elektronického odpadu. Tak chráníte životní prostředí, své zdraví a zdraví ostatních. V případě jakéhokoli dotazu kontaktujte místní organizaci zabývající se zpracováváním odpadu. Ulohy předepsané příslušnými právními předpisy vztahujícími se na výrobce vykonáváme a neseme s tímto spojené případné náklady.

ZJEDNODUŠENÝ TEXT EU PROHLÁŠENÍ O SHODĚ

Společnost „Somogyi Elektronik Kft.“ tímto potvrzuje, že rádiové zařízení typu FK 38 WIFI splňuje požadavky směrnice číslo 2014/53/EU. Kompletní text EU prohlášení o shodě je přístupný na následující internetové adrese: www.somogyi.cz.

TECHNICKÉ PARAMETRY

napájení:	230 V~ / 50 Hz
výkon	1000 W / 2000 W
maximální výkon:	2000 W
IP krytí	IPX4: Chráněno před stříkající vodou, ze všech směrů!
rozměry topného tělesa:	při postavení na podlahu: 92 x 43 x 24 cm
	při instalaci na stěnu: 92 x 38 x 9 cm
Frekvence/výkon přenosu signálu	2,4 GHz / 1 mW
hmotnost	5,6 kg
délka napájecího kabelu:	1,5 m

Prije korištenja proizvoda pročitajte, odnosno sačuvajte uputu za uporabu. Originalna uputa je pripremljena na mađarskom jeziku.

Djecu manju od 3 godine treba dalje držati od uređaja, izuzev, ako je osiguran njihov neprekidni nadzor.

Djeca starija od 3, a mlađa od 8 godina mogu samo uključiti, odnosno isključiti uređaj, i to jedino u slučaju ako je uređaj postavljen i montiran u normalnu poziciju funkcioniranja, a osiguran je nadzor djece ili su djeca dobila upute o sigurnoj uporabi uređaja i svjesna su opasnosti koje mogu prosteći iz uporabe.

Osobe sa smanjenom fizičkom, psihičkom ili osjećajnom sposobnošću, kojima nedostaje znanje i iskustvo, i starije od 8 godina, samo u tom slučaju mogu koristiti uređaj ukoliko to čine uz nadzor, ili su dobili upute za sigurno korištenje uređaja i razumiju opasnosti koje proizlaze iz uporabe uređaja. Djeca se ne smiju igrati s uređajem. Djeca mogu čistiti ili održavati uređaj samo u slučaju da ih nadzire odrasla osoba.

POZOR: Pojedini dijelovi uređaja mogu postati izuzetno vrel i mogu prouzrokovati opekline. Posebno treba paziti ukoliko su oko uređaja djeca ili osobe koje se ne mogu starati o sebi.

UPOZORENJA

1. Uvjerite se da se uređaj nije oštetiо prilikom transporta! **2.** Uređaj nemojte smjestiti izravno u kutove i pripazite da udaljenosti ugradnje budu kao na slici **2**. Uzeti u obzir valjanu sigurnosnu regulaciju u zemlji upotrebe! **3.** Uređaj se ne smije koristiti sa programibilnim timerima, timer prekidačima ili samostalnim daljinskom upravljačima koji mogu automatski uključiti uređaj, jer bilo kakvo prekrivanje ili nepravilno postavljanje mogu uzrokovati požar. **4.** Uređaj se koristi za zagrijavanje zraka, ne za generalne svrhe grijanja. **5.** Para vrućeg zraka ne smije biti direktno usmjerena na tkanine ili zapaljive materijale! **6.** Ne postavljajte blizu zapaljivih materijala. (min. 100cm) **7.** Ne koristite kada se zapaljive pare ili eksplozivna prašina mogu osloboditi. Ne koristite blizu zapaljivih materijala ili u potencijalno zaspaljivoj atmosferi! **8.** Uređaj je zabranjeno koristiti u blizini kupaonica, bazena, tuševa ili sauna! **9.** Striktno je zabranjeno postavljati ili koristiti uređaj u zonama 0 i 1 prostorija sa kadama i tuševima (pogledajte na slici **5**)! **10.** Svi krugovi u prostorijama koje sadrže kade ili tuševe trebaju biti zaštićeni sa jednim ili više RCDovima sa nazivnom strujom do 30mA! **11.** Prilikom postavljanja uređaja u prostorije koje sadrže kade ili tuševe pridržavajte se lokalnih ili posebno nacionalnih propisa. **12.** Grijač treba biti postavljen u takav položaj kako bi se onemogućilo da osoba koja stoji u kadi ili ispod tuša ne može dodirnuti uređaj i njegove kontrolne tipke. **13.** Uređaj je zabranjeno postavljati direktno ispod utičnice! **14.** Kada postavljate uređaj, molimo vas uzmite u obzir materijal zida i njegovu nosivost. **15.** Prije prvog uključivanja uvjerite se da je uređaj dobro pričvršćen za zid! **16.** Radi samo pod stalnim nadzorom! **17.** Uređaj ne bi trebao raditi u prisustvu djece! **18.** Uređaj je zabranjeno koristiti u vozilima i zatvorenim prostorima (< 5 m²) kao što su dizala. **19.** Kada uređaj ne planirate koristiti duži period, isključite ga i izvucite utikač iz utičnice! **20.** Kada uređaj planirate premiještati obavezno isključite njegovo napajanje! **21.** Ako primjetite nepravilan rad (npr. neobična buka ili spaljeni miris iz uređaja), odmah ga isključite iz električne utičnice! **22.** Uvjerite se da nikakvi strani objekti ili tekućine ne mogu dospjeti unutar uređaja kroz otvore. **23.** Zaštite od prašine, vlage, te sunčevog ili radijacijskog zračenja! **24.** Prije čišćenja uređaj isključite iz električne utičnice! **25.** Uređaj, kao ni njegov kabel za napajanje ne dodirujte mokrim rukama! **26.** Uređaj mora biti

povezan na propisano uzemljenje od 230V ~ / 50 Hz električne utičnice! **27.** Opustite kabel za napajanje u potpunosti! **28.** Ne stavljajte kabel za napajanje na uređaj ili u blizini otvora za ulaz i izlaz zraka! **29.** Ne vodite kabel za napajanje ispod tepiha, preko stolova i sl. **30.** Ne koristite produžne kabele ili trake za napajanje kako biste povezali uređaj! **31.** Uređaj bi trebao biti postavljen tako da se omogući lako isključivanje iz utičnice! **32.** Kabel za napajanje vodite tako da se izbjegne da se neko spotakne o njega ili da bude izvučen. **33.** Uređaj je namijenjen za kućnu uporabu. Industrijska uporaba nije dozvoljena!

INSTALACIJA

1. Prije postavljanja, pažljivo sklonite pakiranje, te se uvjerite da uređaj kao ni njegov kabel za napajanje nisu oštećeni. Uređaj ne smije raditi ako je oštećen na bilo koji način!
2. Uređaj izvadite iz kutije!
3. Priložene baze pričvrstite na dno grijača (Slika 3.). Koristite 4 mala vijka za svaku od svrha.
4. Uređaj postavite na njegove noge, na tvrdi i ravnu površinu.
5. Ako koristite zidni nosač, uređaj postavite na zid bez baza na zidu, koristeći priložene opreme. (Slika 4.)
 - a. Skinite zidni nosač sa stražnje strane uređaja nakon što ste opustili dva sigurnosna vijka.
 - b. Zidnu konzolu pričvrstite pomoću zidnih vijaka i 4 vijka pričvrstite na zid. Upotrijebite matice koje odgovaraju veličini vijaka i strukturi zida. Uvjerite se da zidna konzola stoji horizontalno na zidu.
 - c. Objesite dvije vješalice na vijke postavljene na dnu stražnje strane uređaja, zatim nagnite prema zidu kuke i dvi gornje točke pričvrstite takođe.
 - d. Učvrstite sigurnosne vijke.
6. Da biste osigurali pravilan rad, slobodna cirkulacija vrućeg zraka mora biti osigurana. Stoga, molimo pripazite na minimalne udaljenosti ugradnje označene na Slici 2.!
7. Prekidači na uređaju moraju biti u OFF/ISKLJUČENOM položaju!
8. Uređaj povežite na utičnicu standardnog uzemljenog napona! Sada je uređaj spreman za rad!



Zabranjeno pokriti!

Pokriivanje uređaja može prouzrokovati pregrijavanje, vatru, strujni udar!



Opasnost od strujnog udara! Zabranjeno je rastaviti, modificirati uređaj ili njegov pribor! U slučaju oštećenja bilo kog dijela proizvoda, odmah ga isključite iz struje i obratite se stručnoj osobi!



Ako se priključni kabel za struju ošteti, njegovu zamjenu može izvršiti isključivo proizvođač, njegov serviser ili stručna osoba koja je obučena na odgovarajući način!

ZNAČAJKE

električni grijač za zagrijavanje zraka u zatvorenim prostorima • Sa aplikacijom pametnog telefona, možete kontrolirati vaše zagrijavanje sa bilo kojeg mjesta u vašoj kućnoj WiFi okolini • sa tipkama na dodir • podesiva snaga 1000 W / 2000 W • elektronički termostati • 24-satni isključivi timer • dječje sigurnosno zaključavanje • IPX4: zaštićeno od prskanja vodom • metalna prednja ploča • Samostalni rad, te moguća montaža na zid • automatsko isključivanje prilikom pregrijavanja

STRUKTURA (Slika 1.)

1. glavni prekidač • 2. podesiva baza • 3. vijci za pričvršćavanje baze • 4. zidna konzola • 5. sigurnosni vijci • 6. vijci, matice • 7. kabel za napajanje • 8. metalna prednja ploča • 9. prikaz temperature • 10. on/off tipke na dodir • 11. postavljanje temperature • 12. odabir razina grijanja • 13. timer isključivanja

RAD

Uređajem se može upravljati sa njegovim tipkama ili sa aplikacijom na pametnom telefonu.

Sa tipkama na dodir: Nakon što ste povezali uređaj na mrežno napajanje, uključite gas a glavnim prekidačem. Emitovat će kratki zvuk. Uređaj možete uključiti i isključiti pomoću tipke (☺). Sa (☹) tipkom na uređaju možete postaviti željenu temperaturu od 15 do 35°C, temperatura će svijetliti. Razine grijanja mogu biti odabrane sa (f) tipkama. Niska razina (1000 W) će svijetliti sa žutom (f) tipkom, dok će visoka razina (2000 W) svijetliti sa crvenom (f) oznakom na zaslonu. Preostalo vrijeme rada se može podesiti u jednom satu u razmacima pomoću (☺) tipke do 24 sata. Vrijednos koja se prikazuje će svijetliti prilikom post-avljanja, te kasnije će (h) upozoravati satno podešavanje. Zaključavanje u svrhu zaštite djece može biti uključeno pritiskom na ikonu (☹) na dužinu od 3 sekunde. U slučaju prekida napa-janja ili nakon isključivanja sa glavne sklopke, sve postavke, uključujući zaključavanje u svrhu zaštite djece će biti obrisane. Nakon isključivanja zadana temperatura termostata je 30 °C. Isključivanjem pomoću tipke (☺) postavke termostata i razine grijanja ostaju, te timer isključivanja broji unazad.

Pomoću aplikacije na pametnom telefonu (Telefon mora biti povezan na internet):

1. Pročitajte QR kod sa vašim telefonom (**Slika 6**), zatim preuzmite aplikaciju „Tuya Smart“.
2. Odaberite pozivni broj zemlje, zatim unesite ID vašeg mobilnog uređaja, te pritisnite tipku „Get“.
3. Unesite kontrolni kod primljen u SMS-u, te kreirajte vašu korisničku zaporku koja će se koristiti na aplikaciji, ona se mora sastojati od brojeva i slova. Možete uzeti 60 sekundi za to.
4. Unesite aplikaciju: „Login“
5. Uvjertite se das u uređaj i mobilni telefon blizu WiFi rutera.
6. Dodajte novi uređaj na program pritiskom na „+“ tipku.
 - Odaberite tip uređaja: „Heater“ (grijač)
 - Pritisnite tipku „Finish network configuration“ (Završna mrežna konfiguracija).
 - Držite pritisnutom tipku (Ⓜ) na uređaju duže od 5 sekundi, javit će se zvučni signal.
 - Označite potvrdni oblik, te pritisnite „Next: Povežite uređaj sa Wi-Fi“ tipkom.
 - Unesite WiFi zaporku i pritisnite „Confirm“ (Potvrdi) tipku.
 - Držite pritisnutom (Ⓜ) tipku naa uređaju duže od 5 sekundi, dok se ne čuje zvuk.Uređaj će se povezati sa aplikacijom temeljenom na oblaku.
7. Ako konekcija koja je opisana u točki 6 nije uspješna, pojavit će se „Failed to add“ (Neuspjelo dodavanje).
 - Odaberite opciju „Add device with other methods“ (Dodajte uređaj drugom metodom).
 - Pritisnite i držite duže od 5 sekundi tipku (Ⓜ) dok se ne čuje zvuk.
 - Pritisnite tipku „Finish network configuration“ (Završi mrežnu konfiguraciju).
 - Označite potvrdni oblik, te pritisnite „Next: Povežite uređaj sa Wi-Fi“ tipkom.
 - Unesite WiFi zaporku i pritisnite „Confirm“ (Potvrdi) tipku.
 - Odaberite opciju „Connect now“ (Poveži sada) na prikazanom zaslonu, Connect phone to device's wifi hotspot“ (Povežite telefon na uređajev WiFi hotspot).
 - Držite tipku na uređaju pritisnutom duže od 5 sekundi (Ⓜ) dok se ne oglasi, dok se mreža „SmartLife-8266“ ne pojavi među WLAN mrežama. Odaberite ovo za povezi-vanje. Ako je status „Connected“ (Povezan), pritisnite tipku za povratan na telefon.
 - Zalon „Connecting now“ (Povezivanje sada) će se pojaviti i nestati, te će uređaj biti povezan na aplikaciju temeljenu na oblaku.
8. Možete vidjeti temperaturu sobe na aplikaciji, možete uključiti/isključiti uređaj, možete odabrati low(nisku) ili high(visoku) razinu grijanja, te možete aktivirati dječje zaključavanje, postaviti timer isključenja i možete postaviti termostat.



U slučaju pregrijavanja, funkcija zaštite od pregrijavanja će isključiti uređaj, na primjer, ka-da su otvori za ulaz i izlaz zraka prekriveni. Isključite uređaj tako što ćete izvuci utikač iz el-ektrične utičnice. Ostavite uređaj da se ohladi (najmanje 30 minuta). Provjerite da li su ot-vori za ulaz i izlaz zraka blokirani ili nisu, te ih očistite ako je potrebno. Postavite uređaj ponovno. Ako se funkcija zaštite od pregrijava ponovno uključi, uređaj isključite iz električne utičnice te kontaktirajte servis.

ČIŠĆENJE I ODRŽAVANJE

U slučaju osiguravanja optimalne funkcije, uređaj će možda zahtijevati čišćenje najmanje jednom mjesečno, u zavisnosti od uporabe i stepena onečišćenja.

1. Isključite uređaj iz električne utičnice prije čišćenja.
2. Ostavite uređaj da se ohladi (najmanje 30 minuta).
3. Očistite zaštitni rešetku koristeći vakuumsku opremu za čišćenje sa četkom.
4. Koristite blago navlaženu krpu za čišćenje drugih površina uređaja. Ne koristite agresivne čistače. Izbjegnite da voda dođe na unutrašnje komponente uređaja!

RJEŠAVANJE PROBLEMA

Kvar	Rješenje
Uređaj ne radi u razinama grijanja.	Provjerite napajanje!
	Provjerite postavke termostata!
	Zaštita od pregrijavanje je možda uključena.
Zaštita od pregrijavanja se aktivira često.	Očistite uređaj!



Uređaji koji se odlazu u otpad ne trebaju izdvojeno prikupljati, odvojeno od otpada iz kućanstva, jer mogu u sebi sadržati komponente koje su opasne po okoliš i ljudsko zdravlje! Koristeni ili uređaji koji se odlazu u otpad se besplatno mogu odnijeti na mjesto njihove distribucije, odnosno kod takvog distributera koji vrši prodaju uređaja istih karakteristika i funkcije. Mogu se odložiti i na deponijima koji su specijalizirani za odlaganje elektronskog otpada. Ovimе V štite Vaš okoliš, Vaše i zdravlje drugih ljudi. Ukoliko imate pitanja, obratite se lokalnoj organizaciji za odlaganje otpada. Prihvaćamo na sebe zakonom određene obveze koje su propisane za proizvođače i sve troškove koji su u vezi s tim.

POJEDNOSTAVLJENA EU IZJAVA O USKLADENOSTI

Somogyi Elektronik Ltd. Certifikat koji FK 38 WIFI radio opremu prilagođava sa 2014/53 / EU direktivom. Cijeli tekst EU izjave o uskladenosti možete pronaći na internetskoj stranici www.somogyi.hu

SPECIFIKACIJE

Napajanje: 230 V~ / 50 Hz
Snaga: 1000 W / 2000 W
Maksimalna snaga: 2000 W
IP zaštita: IPX4: Sa svih strana zaštićeno od prskanja vodom!
Veličina grijača: Stoji na podu: 92 x 43 x 24 cm
Prirođen na zid: 92 x 38 x 9 cm
Prijenos frekvencije/snage: 2,4 GHz / 1 mW
Težina: 5,6 kg
Dužina kabela za napajanje: 1,5 m

Uvoznik za BiH: **DIGITALIS d.o.o.**

M.Spaha 2A/30, 72290 Novi Travnik, BiH • Tel: +387 61 095 095 • Zemlja porijekla: Kina • Proizvođač: Somogyi Elektronik Kft.

Uvoznik za HR: **ZED d.o.o.**

Industrijska c. 5, 10360 Sesvete, Hrvatska • Tel: +385 1 2006 148 • Zemlja porijekla: Kina • Proizvođač: Somogyi Elektronik Kft.